



Stand: 01/21

## Easy 300

**Rechnungsadresse:**

Firma: \_\_\_\_\_

Strasse: \_\_\_\_\_

PLZ/Ort: \_\_\_\_\_

Fon: \_\_\_\_\_



**Versandadresse:**

Firma: \_\_\_\_\_

Strasse: \_\_\_\_\_

PLZ/Ort: \_\_\_\_\_

Fon: \_\_\_\_\_

Datum: \_\_\_\_\_

Kommission: \_\_\_\_\_

Sunrise Medical Auftragsnummer: \_\_\_\_\_

- Bestellung     Kostenvoranschlag     **built4me**

Bitte senden Sie die Bestellung an: [cs@sunrisemedical.ch](mailto:cs@sunrisemedical.ch)

**Garantie**

Es gelten unsere allgemeinen Geschäftsbedingungen.

**Wir bitten Sie ausschliesslich mit diesem Bestellformular zu bestellen.**

**Maximales Benutzergewicht**    **140 kg**  
**Benutzergewicht**     kg

Tarif Ziffer 30.128.004

Masstoleranz ± 10 mm, Massangaben in mm

Technische Änderungen und Druckfehler vorbehalten

- = Standard    n/c = ohne Aufpreis

**Grundpreis CHF 3270**

exkl. MWSt. / unverbindliche Preisempfehlung

Grundmasse		
● SOPUR Easy 300, Grundpreis		3270
□ Fixationen für den Behindertentransport montiert/gekennzeichnet		n/c

		Sitzbreite in mm											
		320	340	360	380	400	420	440	460	480	500	520	540
Sitztiefe in mm	340	○	○	○	○	○	○	○	○	○	○	○	○
	360	○	○	○	○	○	○	○	○	○	○	○	○
	380	○	○	○	○	○	○	○	○	○	○	○	○
	400	○	○	○	○	○	○	○	○	○	○	○	○
	420	○	○	○	○	○	○	○	○	○	○	○	○
	440	○	○	○	○	○	○	○	○	○	○	○	○
	460	○	○	○	○	○	○	○	○	○	○	○	○
	480	○	○	○	○	○	○	○	○	○	○	○	○
	500	○	○	○	○	○	○	○	○	○	○	○	○
	Sondersitztiefe 480 & 500 mm = Mehrpreis CHF 85											Mehrpriessondersitzbreite CHF 385	

Alle Masseinheiten in mm und ohne Sitzkissen.  
 Weitere Messverfahren auf Seite 6 beachten.

		vordere Sitzhöhe in mm																
		Gabel (Länge x Breite)		400	410	420	430	440	450	460	470	480	490	500	510	520	530	540
Lenkräder	4"	111 mm x 32 mm (3 Loch)	○	○	○	○	○	○	○	○	○	○	○	○	○	○	○	○
		111 mm x 45 mm (3 Loch)	○	○	○	○	○	○	○	○	○	○	○	○	○	○	○	○
		123 mm x 32 mm (3 Loch)	○	○	○	○	○	○	○	○	○	○	○	○	○	○	○	○
		123 mm x 45 mm (3 Loch) <sup>1</sup>	○	○	○	○	○	○	○	○	○	○	○	○	○	○	○	○
		138 mm x 45 mm (3 Loch) <sup>1</sup>	○	○	○	○	○	○	○	○	○	○	○	○	○	○	○	○
	5"	111 mm x 32 mm (3 Loch)	○	○	○	○	○	○	○	○	○	○	○	○	○	○	○	○
		111 mm x 45 mm (3 Loch)	○	○	○	○	○	○	○	○	○	○	○	○	○	○	○	○
		123 mm x 32 mm (3 Loch)	○	○	○	○	○	○	○	○	○	○	○	○	○	○	○	○
		123 mm x 45 mm (3 Loch) <sup>1</sup>	○	○	○	○	○	○	○	○	○	○	○	○	○	○	○	○
		138 mm x 45 mm (3 Loch) <sup>1</sup>	○	○	○	○	○	○	○	○	○	○	○	○	○	○	○	○
	6"	174 mm x 45 mm (4 Loch) <sup>1</sup>	○	○	○	○	○	○	○	○	○	○	○	○	○	○	○	○
		111 mm x 45 mm (3 Loch)	○	○	○	○	○	○	○	○	○	○	○	○	○	○	○	○
123 mm x 45 mm (3 Loch) <sup>1</sup>		○	○	○	○	○	○	○	○	○	○	○	○	○	○	○	○	
138 mm x 45 mm (3 Loch) <sup>1</sup>		○	○	○	○	○	○	○	○	○	○	○	○	○	○	○	○	
7"	174 mm x 45 mm (4 Loch) <sup>1</sup>	○	○	○	○	○	○	○	○	○	○	○	○	○	○	○	○	
	174 mm x 45 mm (4 Loch) <sup>1</sup>	○	○	○	○	○	○	○	○	○	○	○	○	○	○	○	○	

**nicht möglich:**

- 7" Vorderrad **nicht** bei Sitztiefe 340-400 mm
- die hintere Sitzhöhe kann nicht höher sein als die vordere
- max. Differenz vordere zu hintere Sitzhöhe sind 110 mm

**Carbotecture**



111 x 32 mm  
111 x 45 mm

**Aluminium**



123 x 45 mm  
138 x 45 mm  
174 x 45 mm

<sup>1</sup> mit Power Andock-Klemmen kompatibel (nicht mit Carbotecture Gabel)

**hintere Sitzhöhe in mm**

Antriebsrad	400	410	420	430	440	450	460	470	480	490	500	510	520
22" (489mm)	○	○	○	○	○	○	○	○	○	○	○	○	○
24" (540mm)	○	○	○	○	○	○	○	○	○	○	○	○	○
25" (559mm)	○	○	○	○	○	○	○	○	○	○	○	○	○
26" (590mm)	○	○	○	○	○	○	○	○	○	○	○	○	○

B4M		
<input type="checkbox"/> 1726	Abduktionsrahmen fix	70.391.000    275
<input type="checkbox"/> 1202	Abduktionsrahmen variabel (max. Benutzergewicht 75 kg)    Bitte gewünschte Grad angeben: 10°, 20° o. 30°; nicht Crash getestet	70.391.000    425
Über NoGo's informiert Sie unser Kundendienst		
Über weitere Sonderbauten informiert Sie gerne unser Aussen- oder Kundendienst		



Sitz

<b>Sitzbespannung Standard</b>								
<input checked="" type="checkbox"/>	020001	Sitzbespannung mit 1 Utensilentasche					30.507.000	Std
<input type="checkbox"/>	020004	Ohne Sitzbespannung						-50
<b>Sitzkissen und Sitzauflagen</b>								
<input type="checkbox"/>	020008/09	Sitzkissen Schaumstoff mit Bezug schwarz	Härte mittel	<input type="checkbox"/> 30 mm	<input type="checkbox"/> 50 mm		70.141.000	135
<input type="checkbox"/>	020010/11	Sitzkissen Latex mit Bezug schwarz	Härte sehr weich	<input type="checkbox"/> 50 mm	<input type="checkbox"/> 80 mm		70.141.000	135
<input type="checkbox"/>	020012/13	Sitzkissen Schaumstoff mit Klima-Membran Bezug schwarz	Härte mittel	<input type="checkbox"/> 30 mm	<input type="checkbox"/> 50 mm		70.141.000	235
<input type="checkbox"/>	020014/15	Sitzkissen Latex mit Klima-Membran Bezug schwarz	Härte sehr weich	<input type="checkbox"/> 50 mm	<input type="checkbox"/> 80 mm		70.141.000	235
<input type="checkbox"/>	020016	Positionierungsgurt					70.112.000	79
<input type="checkbox"/>	020017	Sitzkissenwechselbezug mit Reissverschluss					70.141.000	65
<input type="checkbox"/>	020020-22	Medizinisches Fell	<input type="checkbox"/> 350 x 380 mm	<input type="checkbox"/> 400 x 850 mm	<input type="checkbox"/> 450 x 850 mm		70.165.000	328

siehe  
Seite 5 &  
JAY  
Bestell-  
Formulare



Rücken

<b>Standard Rücken (Rückenhöhe einstellbar)</b>									Std
Rückenhöhe einstellbar, von/bis eingestellt auf	275 - 300 mm	300 - 350 mm	350 - 400 mm	400 - 450 mm	450 - 475 mm				
		<input type="checkbox"/> 300 mm	<input type="checkbox"/> 350 mm	<input type="checkbox"/> 400 mm	<input type="checkbox"/> 450 mm				
	<input type="checkbox"/> 275 mm	<input type="checkbox"/> 325 mm	<input type="checkbox"/> 375 mm	<input type="checkbox"/> 425 mm	<input type="checkbox"/> 475 mm				
	<input type="checkbox"/> 300 mm	<input type="checkbox"/> 350 mm	<input type="checkbox"/> 400 mm	<input type="checkbox"/> 450 mm					
<input checked="" type="checkbox"/>	030031	Rücken Standard, fix 90° nicht vor-/abklappbar							Std
<input type="checkbox"/>	030112	Fest winkelverstellbarer Rücken (nur mit Desk- & Alu-Seitenteil)					70.133.000	295	
		<input type="checkbox"/> 80° <input type="checkbox"/> 85° <input type="checkbox"/> 90° <input type="checkbox"/> 95° <input type="checkbox"/> 100° <input type="checkbox"/> 105°							
		(105° nicht mit Desk Seitenteil / 100° & 105° nicht mit Schwerpunkt 23 mm & nicht mit Einhandantrieb)							
<input type="checkbox"/>		Variabel winkelverstellbarer Rücken (Gasdruckfeder) (mit Desk Seitenteil / Verstellbereich -3° bis +20° / ab RH 300 mm)					70.133.000	595	
MD06-0919-01	<input type="checkbox"/>	vom Begleiter bedienbar, 2 Auslöser an den Stossgriffen (nur möglich mit mind. 1 Sicherheitsrad)							
MD06-0919-02	<input type="checkbox"/>	vom Benutzer bedienbar, 1 Auslöser am Seitenteil <input type="checkbox"/> links <input type="checkbox"/> rechts (nur möglich mit mind. 1 Sicherheitsrad)							
<input type="checkbox"/>	030012/13	Lumbalknick <input type="checkbox"/> 5° nach vorne <input type="checkbox"/> 5° nach hinten (ab RH 350 mm)						98	
<b>Rückenbespannung</b>									
<input checked="" type="checkbox"/>	030316	EXO Bespannung schwarz; Kunstfaser, gepolstert & anpassbar - mit Rückentasche (neue EXO EVO Version)					30.507.000	Std	
		Farbe Einfassbänder: <input checked="" type="checkbox"/> Schwarz <input type="checkbox"/> Orange <input type="checkbox"/> Silber <input type="checkbox"/> Rot <input type="checkbox"/> Blau							
<input type="checkbox"/>	030317	EXO PRO Bespannung schwarz; Kunstfaser, gepolstert, anpassbar & atmungsaktiv - mit Rückentasche (neue EXO EVO Version)					30.507.000	n/c	
		Farbe Einfassbänder: <input checked="" type="checkbox"/> Schwarz <input type="checkbox"/> Orange <input type="checkbox"/> Silber <input type="checkbox"/> Rot <input type="checkbox"/> Blau							
<input type="checkbox"/>	030027	Ohne Rückenbespannung						-50	
<b>Schiebegriffe</b>									
<input type="checkbox"/>	030016	Ohne Schiebegriffe (nicht in Kombination mit Trommelbremse, nicht mit R20)						n/c	
<input checked="" type="checkbox"/>	030014	Schiebegriffe Standard						Std	
<input type="checkbox"/>	030017	Schiebegriffe abklappbar (ab RH 350 mm; nicht mit Stabi-Stange, Schiebegriffen höhenverstellbar, Trommelbremse, R20)						148	
<input type="checkbox"/>	030018	Schiebegriffe höhenverstellbar, Standard <input type="checkbox"/> 30021 für JAY- und andere Rückensysteme					30.510.000	248	
<input type="checkbox"/>	030022/23	Kopfstütze <input type="checkbox"/> mittel <input type="checkbox"/> gross (nur in Kombination mit Schiebegriffen höhenverstellbar)					70.121.000	470	
<input type="checkbox"/>	030020	Stabilisierungsstange mitfaltend (ab SB 360 - 500 mm, nicht mit Schiebegriffen abklapp-/höhenverstellbar und Rücken variabel)						174	
<input type="checkbox"/>	WHT030415	Whitmyer COBRA XTRA Kopfstützenhalterung inkl. Befestigung, abklappbar (mit Polster) (nur zu JAY J3 Rücken)					70.121.000	760	
<input type="checkbox"/>	WHT030416	Whitmyer AXYS Kopfstützenhalterung inkl. Befestigung (mit Polster) (nur zu JAY J3 Rücken)					70.121.000	445	



MD06-0919-01  
MD06-0919-02



030316



030317



030014



030017



030018

Armauflagen

<input type="checkbox"/>	040001	Seitenteil einfach abgestützt höhenverstell-/abnehmbar (Q Style)	Armauflage kurz (250 mm)				30.508.000	292	
<input type="checkbox"/>	040002	Seitenteil einfach abgestützt höhenverstell-/abnehmbar (Q Style)	Armauflage lang (350 mm)				30.508.000	292	
<input type="checkbox"/>	040003	Desk Seitenteil höhenverstell-/rückklapp-/abnehmbar	Armauflage kurz (250 mm)			(nur mit 0°/1° Radsturz)	30.508.000	295	
<input type="checkbox"/>	040004	Desk Seitenteil höhenverstell-/rückklapp-/abnehmbar	Armauflage lang (310 mm)			(nur mit 0°/1° Radsturz)	30.508.000	295	
<input type="checkbox"/>	040005	Desk Seitenteil fixe Höhe, rückklapp-/abnehmbar	Armauflage kurz (250 mm)				30.508.000	195	
<input type="checkbox"/>	040006	Desk Seitenteil fixe Höhe, rückklapp-/abnehmbar	Armauflage lang (310 mm)				30.508.000	195	
<input type="checkbox"/>	040007	Desk Seitenteil fixe Höhe, ohne Armauflagepolster					30.508.000	195	
<input type="checkbox"/>	040008	Entriegelungshilfe für Tetraplegiker (nur bei Desk Seitenteil)						n/c	

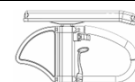

040001 / 040002

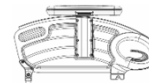

040003 bis 040007

Seitenteile

<input checked="" type="checkbox"/>	040009	Seitenteile Kunststoff schwarz, steck-/wegnehmbar (Quickie Style)						Std	
<input type="checkbox"/>	040010	Seitenteile Aluminium in Rahmenfarbe (Easy Style)						n/c	
<input type="checkbox"/>	040012	Radabdeckung Kunststoff, vernietet (nur in Komb. mit 040010)						93	
<input type="checkbox"/>	040013	Seitenteile Aluminium in Rahmenfarbe (Xenon Style)						n/c	
<input type="checkbox"/>	040014	Seitenteile Aluminium in Rahmenfarbe mit Radabdeckung (Xenon Style)						n/c	
<input type="checkbox"/>	040104	Seitenteile Karbon mit Radabdeckung						n/c	
<input type="checkbox"/>	040015	Armauflage höhenverstellbar, verschraubt (nur in Komb. mit 040010, nicht mit Rücken winkelverstellbar)						93	
<input type="checkbox"/>	040016	Therapeutisch aufschiebbar für Sitzbreite 380 - 480 mm (nur mit Armauflage)					70.161.000	278	
<input type="checkbox"/>	040017/18	Therapeutisch abschwenkbar für Sitzbreite 340 - 500 mm <input type="checkbox"/> rechts <input type="checkbox"/> links (nur mit Armauflage)					70.161.000	378	

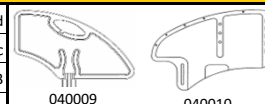

040009

040010



040015



040013 / 040014

Fussstützen / Fussaflagen

<input type="checkbox"/>		Fussstützen Xenon-Style <input type="checkbox"/> 70° (050001) <input type="checkbox"/> 80° (050002) <input type="checkbox"/> 90° (nur 5") (050041) (UL 320 - 500 mm)					30.505.000	Std	
	050003	<input type="checkbox"/> Paar					30.505.000	Std	
		<input type="checkbox"/> links (050004) <input type="checkbox"/> rechts (050005) (nur in Kombination mit Fussstützen höhenverstellbar)					30.505.000	n/c	
<input checked="" type="checkbox"/>	050006	Fussaflagen geteilt Kunststoff, winkel- u. tiefeinstellbar (ab SB 360 mm, UL 320 - 500 mm)					30.505.000	Std	
<input type="checkbox"/>	050007	Fussaflage geteilt Aluminium, winkel- u. tiefeinstellbar (ab SB 340 mm, UL 220 - 400 mm)					30.505.000	95	
<input type="checkbox"/>	050008	Fussaflage durchgehend Aluminium, winkel- u. tiefeinstellbar (ab SB 340 mm, UL 220 - 400 mm, nicht mit FS höhenverstellbar)					30.505.000	95	
<input type="checkbox"/>	050009	Abschwenkmechanismus für Fussaflage (nur in Kombination mit Fussaflage durchgehend Alu, ab UL 390 mm)						45	

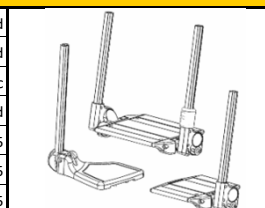

Fussstützen/Fussauflagen, Fortsetzung

<input type="checkbox"/>	Leichtgewicht-Fussraste durchgehend, winkel-/tiefeinstellbar	(nur SB 320 - 500 mm)		n/c	
050010	<input type="checkbox"/> Fussauflage Aluminium	(UL 320 - 480 mm)	30.505.000	95	
050011	<input type="checkbox"/> Fussauflage Kunststoff	(UL 320 - 480 mm)	30.505.000	95	
050033	<input type="checkbox"/> Fussauflage Karbon	(UL 320 - 480 mm)		125	
<input type="checkbox"/> 050012	Fussauflage Positionierung, seitliche Abgrenzung	(nur in Kombination mit Leichtgewicht-Fussraste durchgehend)		50	
<input type="checkbox"/> 050015	Fussstützen höhenverstellbar	<input type="checkbox"/> Paar (nur mit Fussauflage Kunststoff, nicht in SB 360 mm)	70.151.000	390	
		<input type="checkbox"/> links (050013) <input type="checkbox"/> rechts (050014) (nur mit Fussauflage Kunststoff)	70.151.000	195	

Unterschenkellänge (UL) in mm

<input type="radio"/> 220	<input type="radio"/> 230	<input type="radio"/> 240	<input type="radio"/> 250	<input type="radio"/> 260	<input type="radio"/> 270	<input type="radio"/> 280	<input type="radio"/> 290	<input type="radio"/> 300	<input type="radio"/> 310	(Achtung: UL muss min. 25 mm kleiner sein als Sitzhöhe vorne)
<input type="radio"/> 320	<input type="radio"/> 330	<input type="radio"/> 340	<input type="radio"/> 350	<input type="radio"/> 360	<input type="radio"/> 370	<input type="radio"/> 380	<input type="radio"/> 390	<input type="radio"/> 400	<input type="radio"/> 410	
<input type="radio"/> 420	<input type="radio"/> 430	<input type="radio"/> 440	<input type="radio"/> 450	<input type="radio"/> 460	<input type="radio"/> 470	<input type="radio"/> 480	<input type="radio"/> 490	<input type="radio"/> 500	<input type="radio"/> 510	

Rahmen

<input checked="" type="radio"/> 010001	Rahmen SwingAway			Std
<input type="checkbox"/> 010003	Scalamobil Rahmen	(nicht in Kombination mit Einhandantrieb o. R20. Nur SB 360 - 400 mm. Nur SH hinten 430, 440 mm)	70.391.000	875

Schwerpunkteinstellungen

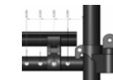
gemessen vom Rückenrohr bis Achsmittle in mm (nur 1 Auswahl!)		<input type="radio"/> 25 mm	<input type="radio"/> 45 mm	<input type="radio"/> 65 mm	<input type="radio"/> 85 mm	
<input type="checkbox"/> 070851	Radstandsverlängerung für Beinamputierte	(nicht in Kombination mit Einhandantrieb und Scalamobilrahmen)				

Empulse R20 - bitte separates Bestellblatt ausfüllen!

Rahmen Zubehör

<input type="checkbox"/> 090001/02	Ankippbügel	<input type="checkbox"/> Anbau links <input type="checkbox"/> Anbau rechts	30.506.000	49	
090004		<input type="checkbox"/> Anbau links und rechts (Paar, nicht in Kombination mit Sicherheitsrad)	30.506.000	98	
<input type="checkbox"/> 090003	Stockhalter mit Velcro	(nur in Kombination mit Ankippbügel oder 6" Lenkräder)	30.512.000	49	
<input type="checkbox"/> 090006/07	Sicherheitsrad abschwenkbar	<input type="checkbox"/> Anbau links <input type="checkbox"/> Anbau rechts	30.501.000	115	
090008		<input type="checkbox"/> Anbau links und rechts (Paar, nicht in Kombination mit Ankippbügel)	30.502.000	230	
<input type="checkbox"/> 090005	Transitrollen			215	



Lenkräder

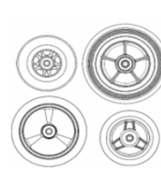





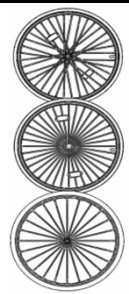
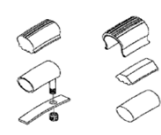



(Wahl der Vorderradgabel siehe Seite 1)

<input checked="" type="radio"/> 080001	Vorderradgabel (Carbotecture: 111 mm / Aluminium: 123, 138, 174 mm)	(Carbotecture: Nicht für Zusatzantriebe)		Std		
<input type="checkbox"/> 080002	Vorderradgabel mit Steckachse			187		
<b>Lenkrad</b>						
<input checked="" type="radio"/> 080003	Vollgummi	(4" & 5" nur mit Gabelbreite 45 mm)		Std		
<input type="checkbox"/> 080004	Vollgummi Soft	(nur für 5" und 6" mit Gabelbreite 45 mm)		n/c		
<input type="checkbox"/> 080005	Vollgummi Leuchtrad	(nicht für 6" und 7")		59		
<input type="checkbox"/> 080006	Vollgummi mit Aluminiumfelge	(nur für 4" und 5")		79		
<input type="checkbox"/> 080007	Vollgummi Soft mit Aluminiumfelge	(nur für 4" und 5" mit Gabelbreite 45 mm)		119		
<input type="checkbox"/> 080008	Luftbereifung	(nur für 6" und 7")		n/c		

Antriebsrad

(bitte die möglichen Kombinationen Rad, Bereifung und Greifreifen beachten!)

<input checked="" type="radio"/> 070001	Antriebsrad gekreuzt gespeicht	(nur 22", 24" & 26"; bei Benutzern über 100 kg empfehlen wird gekreuzt gespeichte Räder)		n/c	
<input type="checkbox"/> 070002	Design Rad	(nur 24" & 26")		n/c	
<input type="checkbox"/> 070003	Leichtgewichtsrads	(nur 22", 24" & 25")		Std	
<input type="checkbox"/> 070004	Protonrad (Superleichtgewicht)	(nur 22", 24" & 25")		289	
<input type="checkbox"/> 070005	Spinergy Rad	(nur 24" & 25", Greifreifen nur in Aluminium harteloxiert)		529	
<input type="checkbox"/> 070006	Antriebsrad mit Trommelbremse für Begleitpersonen	(nur 22" & 24", mit Schnellverschluss-Steckachse)	30.503.000	299	
<input type="checkbox"/> 070007	Mountainbike Rad	(nur 24", mit Mountainbike Reifen und Alu-Greifring, schwarz beschichtet)		299	
<input type="checkbox"/> 070008	Mountainbike Rad Wechselsatz	(nur 24" und mit Mountainbike Reifen)		399	
<input type="checkbox"/> 070009/10	Einhandantrieb mit Steckachse ohne Einhandbremse	<input type="checkbox"/> links <input type="checkbox"/> rechts (nur mit 0" Radsturz, nur 22"/24" gekreuzt gespeicht & Greifreifen Edelstahl, keine Beschichtung & nicht mit TRBR)		1380	
<input type="checkbox"/> 070011	Ohne Hinterräder			-225	
<b>Bereifung</b>					
<input type="checkbox"/> 070015	Feinprofil Bereifung 1" Schwalbe RightRun	mit Pannenschutzgürtel (nicht mit 25")		n/c	
<input type="checkbox"/> 070107	Feinprofil Bereifung Schwalbe One	mit Pannenschutzgürtel (nicht mit 22")		n/c	
<input type="checkbox"/> 070017	Profilbereifung Schwalbe TwoGrip DownTown	mit Pannenschutzgürtel (nur 24")	30.511.000	44	
<input type="checkbox"/> 070018	Pannensichere Bereifung Poly	(nicht mit 25" & Leichtgewichtsrads)	30.511.000	44	
<input type="checkbox"/> 070019	Schwalbe Marathon Evolution Plus 1"	mit pannensicherer Einlage (nicht mit 22")	30.511.000	54	
<b>Greifreifen</b>					
<input type="checkbox"/> 070030	Aluminium Silber eloxiert			Std	
<input type="checkbox"/> 070031	Aluminium Silber Klarlack	(nicht mit 26")		n/c	
<input type="checkbox"/> 070032	Aluminium pulverbeschichtet in Farbe	Farbe = _____ (vgl. S. 4) (nicht mit 26" & Leichtgewichtsrads)			
<input type="checkbox"/> 070033	Edelstahl poliert	(nur 24" & 26")		n/c	
<input type="checkbox"/> 070034	Titanium blank	(nur 24")	70.171.000	199	
<input type="checkbox"/> 070035	Titanium Klarlack beschichtet	(nur 24")	70.171.000	199	
<input type="checkbox"/> 070212	Ellipse 3R, schwarz (ergonomisch, mit Gummieinlage)	(nur 24" & 25")	70.171.000	290	
<input type="checkbox"/> 070036	Supergrip	(nur 24")	70.171.000	290	
<input type="checkbox"/> 070037	MaxGripp	(nur 24", nicht mit Spinergyrad)	70.171.000	350	
<input type="checkbox"/> 070050/51	Greifreifenanbau	<input checked="" type="radio"/> 17 mm eng <input type="checkbox"/> 27 mm weit (27 mm: nicht mit Leichtgewichtsrads-/Spinergy-Rad & Alu GR)		n/c	
<input type="checkbox"/> 070052	Greifreifenanbau	7 mm super eng (nur Edelstahl, nur 24" Antriebsrad gekreuzt gespeicht & Designrad)		99	
<input type="checkbox"/> 070038	Greifreifen Überzug	(nur 22" und 24")	70.171.000	119	
<b>Radsturz</b>					
<input type="checkbox"/> 070053-57	Radsturz	<input type="checkbox"/> 0° <input type="checkbox"/> 1° <input type="checkbox"/> 2° <input type="checkbox"/> 3° <input type="checkbox"/> 4°		n/c	

SOPUR Easy 300						Tarif Ziffer	CHF exkl.										
<b>Speichenschutz (bitte separaten Speicherschutzkatalog beachten und Sujet-Nummer auswählen)</b>																	
<input type="checkbox"/>	Speicherschutz 22" & 24" (nicht mit Spinegrad)					30.509.000	228										
<input type="checkbox"/>	5000	<input type="checkbox"/>	5001	<input type="checkbox"/>	5002	<input type="checkbox"/>	5004	<input type="checkbox"/>	5005	<input type="checkbox"/>	5006	<input type="checkbox"/>	5007	<input type="checkbox"/>	5008		
<input type="checkbox"/>	5015	<input type="checkbox"/>	5025	<input type="checkbox"/>	5012	<input type="checkbox"/>	5014	<input type="checkbox"/>	5003	<input type="checkbox"/>	5018	<input type="checkbox"/>	5017	<input type="checkbox"/>	5016		
<input type="checkbox"/>	5023	<input type="checkbox"/>	5024	<input type="checkbox"/>	5013	<input type="checkbox"/>	5022	<input type="checkbox"/>	5021	<input type="checkbox"/>	5020	<input type="checkbox"/>	5011	<input type="checkbox"/>	5019		
<input type="checkbox"/>	5009	<input type="checkbox"/>	5010	<input type="checkbox"/>	5135	<input type="checkbox"/>	5134	<input type="checkbox"/>	5129	<input type="checkbox"/>	5127	<input type="checkbox"/>	5130	<input type="checkbox"/>	5128		
<input type="checkbox"/>	5131	Speicherschutz transparent (nicht mit Spinegrad)					30.509.000	198									
<b>Bremsen</b>																	
<b>Bremsen</b>																	
<input checked="" type="radio"/>	060001	Standard Bremse					30.503.000	Std									
<input type="checkbox"/>	060002	Kniehebelbremse						n/c									
<input type="checkbox"/>	060023	Kompaktbremse EVO						n/c									
<b>Bremsen Zubehör</b>																	
<input type="checkbox"/>	060004	Bremshebelverlängerung (nur möglich mit Kniehebelbremse)					30.504.000	39									
<input type="checkbox"/>	060005/06	Einhandbremse <input type="checkbox"/> links <input type="checkbox"/> rechts						298									
<b>Zubehör</b>																	
<input checked="" type="radio"/>	090010	Werkzeug						Std									
<input type="checkbox"/>	090011	Handluftkompressor						79									
<input type="checkbox"/>	090012	Luftpumpe						18									
<input type="checkbox"/>	090013	Rucksack						69									
<input type="checkbox"/>	090014	Einkaufsnetz						29									
<input type="checkbox"/>	090015	Caddy Träger für Taschen (nicht in Kombination mit Fussraste hochmontiert)						99									
<input type="checkbox"/>	090016	Handytasche						29									
<b>Farben</b>																	
<b>Rahmenteile/Komponenten</b>																	
	<b>Rahmen</b>	<b>Greifreifen</b>		<b>Rahmen</b>	<b>Greifreifen</b>												
01 Weiss / White RAL 9010	<input type="checkbox"/>	<input type="checkbox"/>	58	26 Silber Hammerschlag / Silver Texture	<input type="checkbox"/>	<input type="checkbox"/>	58										
02 Brillantsilber / Brilliant Silver	<input type="checkbox"/>	<input type="checkbox"/>	58	27 Graphitmetallic / Graphite Metallic	<input type="checkbox"/>	<input type="checkbox"/>	58										
03 Mattsilber / Matt Silver	<input type="checkbox"/>	<input type="checkbox"/>	58	28 Platinmetallic / Platinum Metallic	<input type="checkbox"/>	<input type="checkbox"/>	58										
04 Silber / Silver	<input type="checkbox"/>	<input type="checkbox"/>	58	29 Schwarz / Black (RAL 9005)	<input type="checkbox"/>	<input type="checkbox"/>	58										
06 Sonnengelb / Sun Yellow	<input type="checkbox"/>	<input type="checkbox"/>	58	31 Mattschwarz / Matt Black	<input type="checkbox"/>	<input type="checkbox"/>	58										
07 Brillantlimone / Brilliant Lime	<input type="checkbox"/>	<input type="checkbox"/>	58	32 Signalweiss / Signal White	<input type="checkbox"/>	<input type="checkbox"/>	58										
08 Mattlimone / Matt Lime	<input type="checkbox"/>	<input type="checkbox"/>	58	33 Pink	<input type="checkbox"/>	<input type="checkbox"/>	58										
14 Blau / Blue	<input type="checkbox"/>	<input type="checkbox"/>	58	34 Dark Chocolate Metallic	<input type="checkbox"/>	<input type="checkbox"/>	58										
15 Brillantmarin / Brilliant Marine	<input type="checkbox"/>	<input type="checkbox"/>	58	35 Himmelblau / Skyblue	<input type="checkbox"/>	<input type="checkbox"/>	58										
16 Mattmarin / Matt Marine	<input type="checkbox"/>	<input type="checkbox"/>	58	36 Cyanmetallic / Cyan Metallic	<input type="checkbox"/>	<input type="checkbox"/>	58										
19 Brillantviolett / Brilliant Purple	<input type="checkbox"/>	<input type="checkbox"/>	58	37 Marsrot / Mars red	<input type="checkbox"/>	<input type="checkbox"/>	58										
20 Mattviolett / Matt Purple	<input type="checkbox"/>	<input type="checkbox"/>	58	39 Cappuccino	<input type="checkbox"/>	<input type="checkbox"/>	58										
21 Rubinrot / Red Ruby (RAL 3003)	<input type="checkbox"/>	<input type="checkbox"/>	58	40 Kiwi	<input type="checkbox"/>	<input type="checkbox"/>	58										
22 Brillantrot / Brilliant Red	<input type="checkbox"/>	<input type="checkbox"/>	58	41 Flamingo Glitter	<input type="checkbox"/>	<input type="checkbox"/>	58										
23 Mattrot / Matt Red	<input type="checkbox"/>	<input type="checkbox"/>	58	42 Mattanthrazit / Anthrazit mat	<input type="checkbox"/>	<input type="checkbox"/>	58										
24 TuttiFrutti Orange	<input type="checkbox"/>	<input type="checkbox"/>	58	43 Azurblau / Azure Blue	<input type="checkbox"/>	<input type="checkbox"/>	58										
<b>Style-Paket für Vorderrad-Gabel</b>																	
<input checked="" type="radio"/>	Schwarz (100107)		<input type="checkbox"/>	Silber matt (100105) 45		<input type="checkbox"/>	Orange (100106) 45										



Bitte informieren Sie sich bei unserem Kundendienst über massgeschneiderte Rollstühle



Diverse JAY Sitzkissen und JAY Rücken siehe JAY-Bestellblätter sowie Seite 5.

<b>SOPUR Easy 300</b>	<b>Grundpreis</b>	<b>CHF</b>	<b>3270</b>
Summe der Mehr-/Minderpreise		<b>CHF</b>	
Verpackung und Frachtkostenanteil		<b>CHF</b>	50
MWSt 7.7%		<b>CHF</b>	
<b>Gesamtpreis</b>		<b>CHF</b>	



## JAY Kissen und Rücken

Bitte beachten:

Die auf diesem Formular bestellten Kissen / Rücken werden auf Grundlage der Rollstuhl-Masse (vorhergehende Seiten) konfiguriert.  
Sollten Sie spezielle Anforderungen haben, konsultieren Sie bitte das jeweilige Bestellformular oder unseren Kundendienst.

CHF exkl.

### JAY Sitzkissen: Weitere JAY-Sitzkissen mit diversen Optionen erhältlich. Siehe das jeweilige Bestellformular!

<input type="checkbox"/>	Basic	Komfort	140
<input type="checkbox"/>	Soft Combi P	Komfort & Stabilität	270
<input type="checkbox"/>	Easy Visco (gerundete Basisschale)	Komfort & Stabilität	390
<input type="checkbox"/>	Easy Visco (flache Basisschale)	Komfort & Stabilität	390
<input type="checkbox"/>	Easy Fluid (gerundete Basisschale)	Dekubituschutz & Stabilität	500
<input type="checkbox"/>	Easy Fluid (flache Basisschale)	Dekubituschutz & Stabilität	500



Basic



Soft Combi P



Easy Visco



Easy Fluid

CHF exkl.

### JAY J3 Rücken: Für detaillierte Informationen beachten Sie bitte das jeweilige Bestellformular!

		SC, MC				DC, MDC														
		1070				1280														
Masse in mm		Flache Kontur (SC)				Mittlere Kontur (MC)				Tiefe Kontur (DC)				Tiefe Kontur Mitte (MDC)						
Rückenbreite:		310	360	410	460	510	310	360	410	460	510	360	410	460	510	310	360	410	460	510
Rückenhöhe:																				
<b>Tiefer</b>	Kurz (S) - 170	<input type="checkbox"/>	<input type="checkbox"/>	<input type="checkbox"/>	<input type="checkbox"/>	<input type="checkbox"/>	<input type="checkbox"/>	<input type="checkbox"/>	<input type="checkbox"/>	<input type="checkbox"/>	<input type="checkbox"/>	<input type="checkbox"/>	<input type="checkbox"/>	<input type="checkbox"/>	<input type="checkbox"/>	<input type="checkbox"/>	<input type="checkbox"/>			
<b>Rücken</b>	Mittel (M) - 200	<input type="checkbox"/>	<input type="checkbox"/>	<input type="checkbox"/>	<input type="checkbox"/>	<input type="checkbox"/>	<input type="checkbox"/>	<input type="checkbox"/>	<input type="checkbox"/>	<input type="checkbox"/>	<input type="checkbox"/>	<input type="checkbox"/>	<input type="checkbox"/>	<input type="checkbox"/>	<input type="checkbox"/>	<input type="checkbox"/>	<input type="checkbox"/>			
<b>(LT)</b>	Hoch (T) - 240	<input type="checkbox"/>	<input type="checkbox"/>	<input type="checkbox"/>	<input type="checkbox"/>	<input type="checkbox"/>	<input type="checkbox"/>	<input type="checkbox"/>	<input type="checkbox"/>	<input type="checkbox"/>	<input type="checkbox"/>	<input type="checkbox"/>	<input type="checkbox"/>	<input type="checkbox"/>	<input type="checkbox"/>	<input type="checkbox"/>	<input type="checkbox"/>			
<b>Mittlerer</b>	Kurz (S) - 300	<input type="checkbox"/>	<input type="checkbox"/>	<input type="checkbox"/>	<input type="checkbox"/>	<input type="checkbox"/>	<input type="checkbox"/>	<input type="checkbox"/>	<input type="checkbox"/>	<input type="checkbox"/>	<input type="checkbox"/>	<input type="checkbox"/>	<input type="checkbox"/>	<input type="checkbox"/>	<input type="checkbox"/>	<input type="checkbox"/>	<input type="checkbox"/>			
<b>Rücken</b>	Mittel (M) - 340	<input type="checkbox"/>	<input type="checkbox"/>	<input type="checkbox"/>	<input type="checkbox"/>	<input type="checkbox"/>	<input type="checkbox"/>	<input type="checkbox"/>	<input type="checkbox"/>	<input type="checkbox"/>	<input type="checkbox"/>	<input type="checkbox"/>	<input type="checkbox"/>	<input type="checkbox"/>	<input type="checkbox"/>	<input type="checkbox"/>	<input type="checkbox"/>			
<b>(MT)</b>	Hoch (T) - 380	<input type="checkbox"/>	<input type="checkbox"/>	<input type="checkbox"/>	<input type="checkbox"/>	<input type="checkbox"/>	<input type="checkbox"/>	<input type="checkbox"/>	<input type="checkbox"/>	<input type="checkbox"/>	<input type="checkbox"/>	<input type="checkbox"/>	<input type="checkbox"/>	<input type="checkbox"/>	<input type="checkbox"/>	<input type="checkbox"/>	<input type="checkbox"/>			
	<b>NEU!</b> Hoch (T) - 380**	<input type="checkbox"/>	<input type="checkbox"/>	<input type="checkbox"/>	<input type="checkbox"/>	<input type="checkbox"/>	<input type="checkbox"/>	<input type="checkbox"/>	<input type="checkbox"/>	<input type="checkbox"/>	<input type="checkbox"/>	<input type="checkbox"/>	<input type="checkbox"/>	<input type="checkbox"/>	<input type="checkbox"/>	<input type="checkbox"/>	<input type="checkbox"/>			
<b>Hoher</b>	Kurz (S) - 420	<input type="checkbox"/>	<input type="checkbox"/>	<input type="checkbox"/>	<input type="checkbox"/>	<input type="checkbox"/>	<input type="checkbox"/>	<input type="checkbox"/>	<input type="checkbox"/>	<input type="checkbox"/>	<input type="checkbox"/>	<input type="checkbox"/>	<input type="checkbox"/>	<input type="checkbox"/>	<input type="checkbox"/>	<input type="checkbox"/>	<input type="checkbox"/>			
<b>Rücken</b>	Mittel (M) - 460	<input type="checkbox"/>	<input type="checkbox"/>	<input type="checkbox"/>	<input type="checkbox"/>	<input type="checkbox"/>	<input type="checkbox"/>	<input type="checkbox"/>	<input type="checkbox"/>	<input type="checkbox"/>	<input type="checkbox"/>	<input type="checkbox"/>	<input type="checkbox"/>	<input type="checkbox"/>	<input type="checkbox"/>	<input type="checkbox"/>	<input type="checkbox"/>			
<b>(UT)</b>	<b>NEU!</b> Mittel (M) - 460**	<input type="checkbox"/>	<input type="checkbox"/>	<input type="checkbox"/>	<input type="checkbox"/>	<input type="checkbox"/>	<input type="checkbox"/>	<input type="checkbox"/>	<input type="checkbox"/>	<input type="checkbox"/>	<input type="checkbox"/>	<input type="checkbox"/>	<input type="checkbox"/>	<input type="checkbox"/>	<input type="checkbox"/>	<input type="checkbox"/>	<input type="checkbox"/>			
	<b>NEU!</b> Hoch (T) - 500	<input type="checkbox"/>	<input type="checkbox"/>	<input type="checkbox"/>	<input type="checkbox"/>	<input type="checkbox"/>	<input type="checkbox"/>	<input type="checkbox"/>	<input type="checkbox"/>	<input type="checkbox"/>	<input type="checkbox"/>	<input type="checkbox"/>	<input type="checkbox"/>	<input type="checkbox"/>	<input type="checkbox"/>	<input type="checkbox"/>	<input type="checkbox"/>			
<b>Immer HD Ausführung</b>																				
<b>Schulterhoher</b>	Kurz (S) - 530	<input type="checkbox"/>	<input type="checkbox"/>	<input type="checkbox"/>	<input type="checkbox"/>	<input type="checkbox"/>	<input type="checkbox"/>	<input type="checkbox"/>	<input type="checkbox"/>	<input type="checkbox"/>	<input type="checkbox"/>	<input type="checkbox"/>	<input type="checkbox"/>	<input type="checkbox"/>	<input type="checkbox"/>	<input type="checkbox"/>	<input type="checkbox"/>			
<b>Rücken</b>	Mittel (M) - 570	<input type="checkbox"/>	<input type="checkbox"/>	<input type="checkbox"/>	<input type="checkbox"/>	<input type="checkbox"/>	<input type="checkbox"/>	<input type="checkbox"/>	<input type="checkbox"/>	<input type="checkbox"/>	<input type="checkbox"/>	<input type="checkbox"/>	<input type="checkbox"/>	<input type="checkbox"/>	<input type="checkbox"/>	<input type="checkbox"/>	<input type="checkbox"/>			
<b>(SH)</b>	Hoch (T) - 610	<input type="checkbox"/>	<input type="checkbox"/>	<input type="checkbox"/>	<input type="checkbox"/>	<input type="checkbox"/>	<input type="checkbox"/>	<input type="checkbox"/>	<input type="checkbox"/>	<input type="checkbox"/>	<input type="checkbox"/>	<input type="checkbox"/>	<input type="checkbox"/>	<input type="checkbox"/>	<input type="checkbox"/>	<input type="checkbox"/>	<input type="checkbox"/>			
<b>Immer HD Ausführung</b>																				

**NEU!**

\*\* Konturtiefe 180 mm

### Bitte Messverfahren beachten:

Auf der Grundlage unserer jahrelangen, praktischen Erfahrung empfehlen wir das folgende Messverfahren. Abweichungen sind im Einzelfall möglich.

#### Sitzbreite:

- a) Am Nutzer: Zwischen Becken und Seitenteil je eine senkrechte Handfläche Platz lassen (ca. 10 - 20 mm insgesamt).
- b) Am Rollstuhl: Gemessen von Aussenkante Sitzrohr bis Aussenkante Sitzrohr.

#### Sitztiefe:

- a) Am Nutzer: Bei 90° Sitzhaltung zwischen Vorderkante Sitzbespannung und Kniekehle, abzüglich 2 - 3 Finger breit (ca. 30 - 60 mm). Vorsicht bei anpassbarer Bespannung.
- b) Am Rollstuhl: Von Rückenrohr bis Vorderkante Sitzbespannung.

**Hinweis:** Beim Einsatz als Trippelstuhl sollte die Sitztiefe kürzer gewählt werden.

#### Vordere Sitzhöhe:

- a) Am Nutzer: Bei 90° Sitzhaltung von Kniekehle bis zum Boden.
- b) Am Rollstuhl: Vom vorderen Sitzrohr bis zum Boden (min. 30 mm länger als Nutzermass). Bitte die Sitzkissenhöhe nicht vergessen.

#### Hintere Sitzhöhe:

Am Rollstuhl: Vom hinteren Sitzrohr (beim Rücken) bis zum Boden.

**Hinweis:** Die maximal mögliche Differenz zwischen vorderer und hinterer Sitzhöhe beträgt 110 mm.

#### Unterschenkelänge:

- a) Am Nutzer: Bei 90° Kniestellung von Kniekehle bis Unterkante Schuhsohle (evt. Stützapparate berücksichtigen)
- b) Am Rollstuhl: Von Oberkante Sitzfläche bis Oberkante Fussraste.

**Hinweis:** Ohne Sitzkissen messen!

#### Rückenhöhe:

- a) Am Nutzer: Von Sitzfläche bis ein Fingerbreit (10 - 20 mm) unterhalb des Schulterblattes.
- b) Am Rollstuhl: Von Oberkante Sitzrohr bis Oberkante Rückenbespannung.

**Hinweis:** Die Rückenhöhe richtet sich auch nach dem Schweregrad der Behinderung.

#### Rückenwinkel:

Am Rollstuhl: 0° ist der Winkel 90° zur Sitzfläche gemessen.  
Negative Winkel sind < 90° und positive Winkel sind > 90°.

#### Schwerpunkt:

Am Rollstuhl: Von hinterem Sitzrohr (beim Rücken) Lot fallen und Abstand zur Mitte der Achsaufnahme messen.



Abbildung: Masse bei Sitztiefe 400 mm und 24" Antriebsräder

### Technische Daten

Gesamthöhe max. 800 mm

Gesamtlänge max. 970 mm

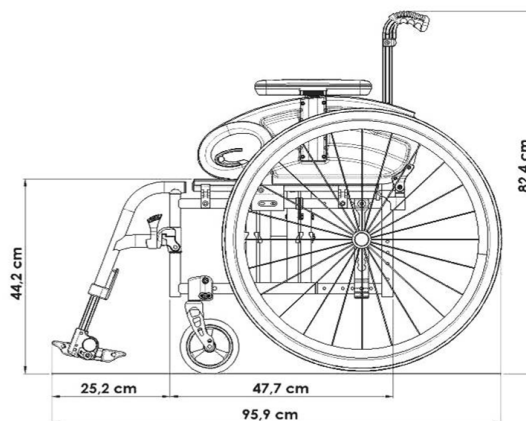
#### Faltmasse:

Mit Antriebsräder ca. 300 mm

Ohne Antriebsrädern ca. 250 mm

#### Gesamtbreite mit:

#### Radsturz

0° Sturz:

2° Sturz:

4° Sturz:

mit Trommelbremse +20 mm

#### 24" Antriebsrad

Sitzbreite +200 mm

Sitzbreite +220 mm

Sitzbreite +280 mm

#### Gewicht:

ab ca. 13 kg

Das Produkt wurde nach den Anforderungen der ISO 7176-19 und ISO 16840-4 crashgetestet und ist somit in Kombination mit der Option «Befestigungsösen für Transport im Auto» als Sitz im Fahrzeug für den Transport von Rollstuhlnutzern geeignet. Alle Änderungen an der Konfiguration können die Sitzhöhe beeinflussen. Masstoleranz ab Werk  $\pm 10$  mm.