



Fachhändler: \_\_\_\_\_  
 Kontaktperson: \_\_\_\_\_  
 Adresse: \_\_\_\_\_  
 \_\_\_\_\_  
 \_\_\_\_\_  
 Telefonnummer: \_\_\_\_\_  
 E-Mail: \_\_\_\_\_  
 \_\_\_\_\_

Nutzername: \_\_\_\_\_  
 Nutzergewicht: \_\_\_\_\_  
 Nutzergröße: \_\_\_\_\_  
 E-Mail: \_\_\_\_\_

**Auftragsart**

- Kostenvoranschlag** (Quote)  
 **Bestellung** (Direct Order)

**Wichtiger Hinweis**

Nach der Auftragsbestätigung erhalten Sie eine CAD-Zeichnung des Rollstuhls. Mit Ihrer Unterschrift, unter dieser Zeichnung, geben Sie die Produktion des individuellen RGK Rollstuhls frei. Nur mit einer unterschriebenen Zeichnung kann Ihr Rollstuhl gebaut werden.

**Für die CAD-Zeichnung wird CHF 195.00 netto, exkl. MWST verrechnet und bei Auftragserteilung gut geschrieben. Bitte beachten Sie, dass individuell angefertigte RGK Rollstühle vom Umtausch ausgeschlossen sind.**

**Kommentare**

Hier bitte keine  
Kommentare zu  
Massen und  
Spezifikationen

Lieferadresse (wenn abweichend von Fachhändler):  
 Adresse \_\_\_\_\_  
 \_\_\_\_\_  
 \_\_\_\_\_  
 \_\_\_\_\_  
 Kontaktperson \_\_\_\_\_  
 Telefonnummer \_\_\_\_\_  
 E-Mail: \_\_\_\_\_  
 \_\_\_\_\_

**NUR VON RGK AUSZUFÜLLEN**

Distributor: \_\_\_\_\_  
 A/C No: \_\_\_\_\_  
 Serial No: \_\_\_\_\_  
 \_\_\_\_\_

Chair naming (Dealer/user): \_\_\_\_\_  
 \_\_\_\_\_  
 Sunrise Medical S-Nr.: \_\_\_\_\_  
 \_\_\_\_\_

	Who	Date
OK to Quote:	_____	_____
OK to Confirm:	_____	_____
Document No:	DOC	

Net Value: \_\_\_\_\_  
 £  
 Freight: \_\_\_\_\_  
 £  
 Invoice Value: \_\_\_\_\_  
 £  
 Payment Received: \_\_\_\_\_  
 £

- |   |  |  |
|---|--|--|
| <input checked="" type="checkbox"/> Standard                      | obligatorische Information                 | für Option notwendige Information                  |
| <input checked="" type="checkbox"/> Standardmässig konfigurierbar | <input type="checkbox"/> Kostenlose Option | <input type="checkbox"/> Aufpreispflichtige Option |
- KOMMENTARE IN ROT NUR FÜR RGK-INTERNE VERWENDUNG**

**HLTXZ010** **HI LITE** Tarif Ziffer 30.125.001  
**4'350.00** Rahmenrohrdurchmesser 25 mm

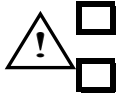

- XA070 Offener Rahmen  
**OPEN**  
 XA080 Geschlossener Rahmen  
**CLOSED**



**Max Zuladung 125kg**  
 ja, Benutzer ist innerhalb des max. Gewichts  
 bitte Gewichtsangabe auf Seite 1 ausfüllen

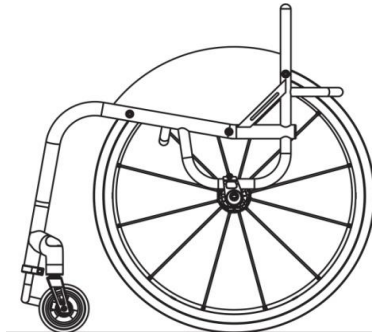

XA070 - Offener Rahmen

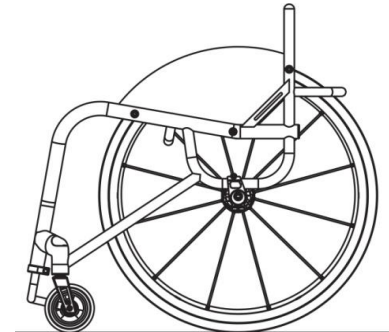

XA080 - Geschlossener Rahmen

XW010 CAD Zeichnung für die Freigabe durch den Kunden  
**CAD**

## GRUNDMASSE

XY010 Sitzbreite (gemessen zwischen den Seitenteilen)

**SW**  
 mm (Max - 500mm)  
 (Min. - 250mm)

XY020 Sitztiefe

**SL**  
 mm (Max - 500mm)  
 (Min. - 250mm)

XY030 Zusätzliche Rahmenlänge

**ESL** (für zusätzliche Beinführung und Griff z. B. beifür Transfers)  
 mm

XY050 Vordere Rahmenhöhe

**FH**  
 mm (Max - 550mm)  
 (Min - 380mm)

XY060 Hintere Rahmenhöhe

**RH**  
 mm (Max - 550mm)  
 (Min - 360mm)

XY070 Rahmenlänge (beeinflusst auch den Rahmenwinkel)

**FL**  
 mm (Min = XY020 + XY030 + 140mm)

XY072 Lenkradposition

**CP**  
 mm

Optimierte Masse

XA020 Ergositz (angewinkeltes Sitzrohr für verbesserte Beckenpositionierung)  
**86.00 ERGO SEAT**

mm (Standard = 120mm)

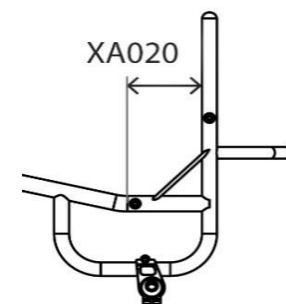
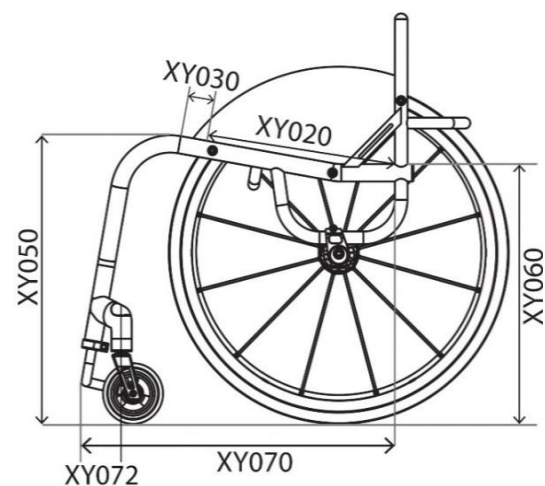
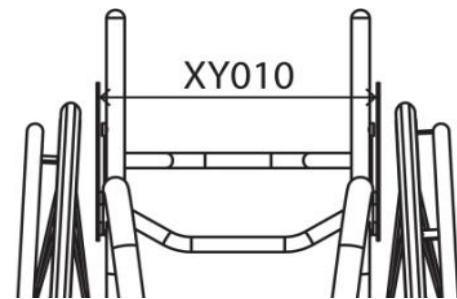

## FRONTRAHMEN UND FUSSRASTE

### Verjüngung Frontrahmen

- XY080 Frontrahmen: Einzug oben (Biegung beginnt nach Vorderkante der Sitzbespannung)  
**TAPER**  
(Breite des Frontrahmens oben, gemessen von Rahmeninnenseite zu Rahmeninnenseite)

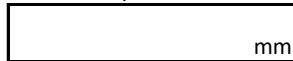

Über das Mass XY080 lässt sich der Rahmeneinzug im oberen Bereich des Frontrahmens definieren.  
Mit XY091 lässt sich dieses Mass nach unten noch weiter verjüngen.

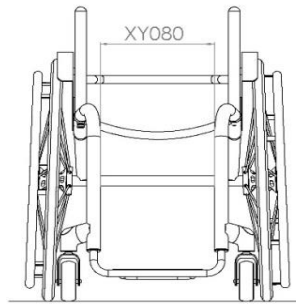

- XY091 Frontrahmen: V-förmige Verjüngung nach unten  
**PARALLEL**  
(Breite des Frontrahmens unten, gemessen von Rahmeninnenseite zu Rahmeninnenseite)

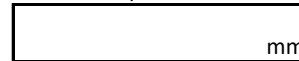

(In Kombination mit XY080 muss dieses Mass mindestens 20mm kleiner als das Mass für XY080 ausfallen)

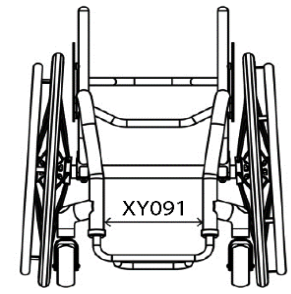

### Fussrasten Ausführung

- XY100 Fussraste (rundes Design)  
**ROUND**

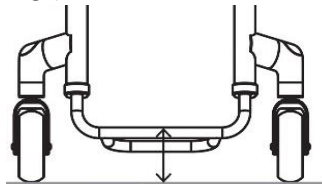

- XB200 Fussraste hochmontiert (nur mit XB010, TGAXB080 & XB150)  
**151.00**  
**HIGH LEVEL**

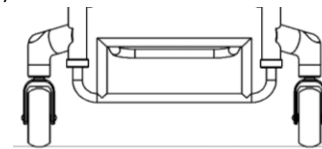

- XY105 Fussraste (eckiges Design für höhere Position/ kürzere Unterschenkelänge)  
**SQUARE**

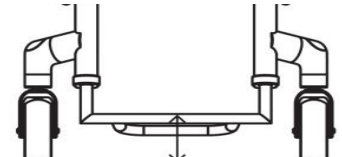

- XB200 Fussraste hochmontiert (nur mit XB010, TGAXB080 & XB150)  
**151.00**  
**HIGH LEVEL**

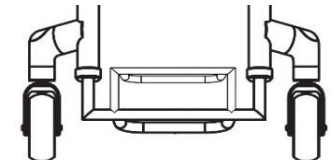

### Fussraste: Höhe und Tiefe

- XY115 Vordere Fussrastenhöhe  
**FH**



- XY120 Hintere Fussrastenhöhe  
**RH**



(Standard = 20mm niedriger als vordere Höhe)

- XY125 Fussrastentiefe  
**LENGTH**

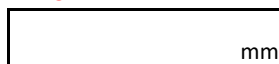

(Std = 100mm)

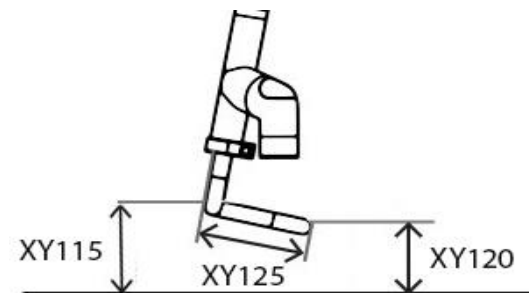

### Fussraste

- XB020 Fussraste, höhenverstellbar, Titaniumrohr (Standard wenn nichts anderes gewählt wird)  
**TUBULAR**

- XB070 Fussraste höhen- und winkelverstellbar mit Aluminiumfussbrett  
**121.00**  
**ANGLE ADJ.**

- HLTXB080 Fussraste fest verschweisst- keine Höhenverstellung möglich!  
**96.00**  
**WELDED**

- XB030 Fussraste geteilt, Kunststoff, höhen- und winkelverstellbar, seitlich hochklappbar (nicht mit XB070) (nur mit dem geschlossenen Rahmen erhältlich)  
**288.00**  
**FLIP UP**

- XB150 Fussraste höhenverstellbar, Edelstahlrohr, heavy-duty  
**151.00**  
**HEAVY DUTY**

### Fussrastenabdeckung

- XB050 Fussrastenabdeckung Carbon (nicht mit XB070 & XB030)  
**143.00**  
**CARBON**

- XB040 Fussrastenabdeckung Kunststoff (nicht mit XB070 & XB030)  
**74.00**  
**PLASTIC**

- XB170 Fussrastenabdeckung Aluminium (nicht mit XB070 & XB030)  
**74.00**  
**ALUMINIUM**

- XB165 Antirutschbelag für Fussrastenabdeckung (3M Safety walk)(nicht mit XB030)  
**40.00**  
**3M GRIP TAPE**

## LENKRÄDER/ LENKRADGABELN/ BREMSEN

Nur eine der Lenkradgrößen und Optionen wählen!

### Lenkräder 3"

- XC150 Lenkräder 3"x1.4", Vollgummi (weich), mit Aluminiumfelge (Frog Legs)  
**137.00** (Felge silber/Bereifung schwarz) **FROG LEG**

### 4"

- XC060 Soft Roll 4"x1.3" (weich) **SOFT ROLL**  
(schwarz)
- XC110 Lenkräder 4"x1", Vollgummi (hart), mit Aluminiumfelge (Frog Legs)  
**137.00** (Felge silber/Bereifung schwarz) **FROG LEG**
- XC130 Lenkräder 4"x1.4", Vollgummi, mit Aluminiumfelge (Frog Legs)  
**137.00** (Farben unten wählen) **FROG LEG**



- |   |   |   |   |
|---|---|---|---|
| <input type="checkbox"/> Felge silber/Pneu schwarz<br><b>SILVER/BLK</b> | <input type="checkbox"/> Felge schwarz/Pneu blau<br><b>BLK/BLUE</b> | <input type="checkbox"/> Felge lila/Pneu schwarz<br><b>PURPLE/BLK</b> | <input type="checkbox"/> Felge silber/Pneu blau<br><b>SILVER/BLUE</b> |
| <input type="checkbox"/> Felge schwarz/Pneu schwarz<br><b>BLK/BLK</b>   | <input type="checkbox"/> Felge rot/Pneu schwarz<br><b>RED/BLK</b>   | <input type="checkbox"/> Felge gold/Pneu schwarz<br><b>GOLD/BLK</b>   | <input type="checkbox"/> Felge silber/Pneu rot<br><b>SILVER/RED</b>   |
| <input type="checkbox"/> Felge schwarz/Pneu rot<br><b>BLK/RED</b>       | <input type="checkbox"/> Felge blau/Pneu schwarz<br><b>BLUE/BLK</b> | <input type="checkbox"/> Felge grün/Pneu schwarz<br><b>GREEN/BLK</b>  |   |

### 5"

- XC070 Soft Roll 5"x1.3" (weich) **SOFT ROLL**  
(schwarz)
- XC100 Lenkräder 5"x1", Luftbereifung mit Aluminiumfelge **PNEUMATIC**  
**153.00** (Felge silber/Bereifung grau)
- XC120 Lenkräder 5"x1", Vollgummi (hart), mit Aluminiumfelge (Frog Legs)  
**137.00** (Felge silber/Bereifung schwarz) **FROG LEG**
- XC140 Lenkräder 5"x1.4", Vollgummi (weich), mit Aluminiumfelge (Frog Legs)  
**137.00** (Felge silber/Bereifung schwarz) **FROG LEG**

### Lenkradgabeln

- |  |  |
|--|--|
| <input type="checkbox"/> XC190 Lenkradgabel Aluminium<br><b>LOW RIDE</b> | <input type="radio"/> XC210 Lenkradgabel Aluminium gefedert<br><b>497.00</b> (Frog Legs) <b>SUSPENSION</b> |
| <i>Notiz: Farbe analog gewählter Akzentfarben</i>                        | <input type="checkbox"/> Schwarz <b>BLK</b> <input type="checkbox"/> Silber <b>SILVER</b>                  |

### Abstand Lenkräder

- XY330 Abstand Lenkräder (gemessen von Lenkradgabelbolzen zu Lenkradgabelbolzen)  
**CPW**

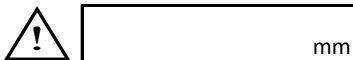

- Optimierte Masse  
(Minimale Breite bei gleichzeitig maximalem Radstand)

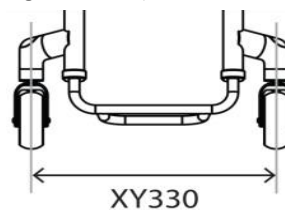

### Bremsen (nur eine Option wählen)

- |   |  |
|---|--|
| <input type="checkbox"/> XD020 Scherenbremse, Betätigung unter der Sitzfläche<br><b>SCISSOR</b>   | <input type="checkbox"/> XD050 Standard Kniehebelbremse<br>(Druckarretierung) <b>PUSH TO LOCK</b>                |
| <input type="radio"/> XD030 Kompaktbremse mit Klemme montiert<br><b>108.00</b> <b>COMPACT</b>   | <input type="radio"/> XD046 Kniehebelbremse Composite<br>(Druckarretierung) <b>185.00</b> <b>OF PUSH TO LOCK</b> |
| <input type="radio"/> XD035 Kompaktbremse direkt am Rahmen<br>verschraubt (nur mit fixem Schwerpunkt COG)<br><b>127.00</b> <b>COMPACT L/W</b> | <input type="checkbox"/> XD010 Ohne Bremsen<br><b>OMIT</b>   |
| <input type="radio"/> XD045 Scherenbremse mit Klemme aussen am Rahmen montiert<br><b>185.00</b> <b>OF COMPACT</b>                             |  |

## SEITENTEILE / ARMAUFLAGEN

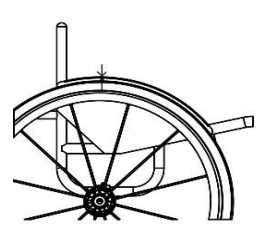
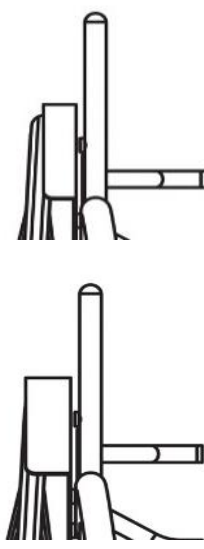
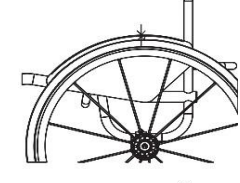
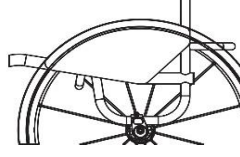
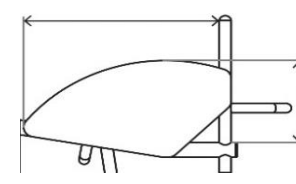
Seitenteile Aluminium		Seitenteile mit Kleiderschutz Aluminium	
<input type="radio"/>	XE030 Aluminium verschraubt <b>190.00</b> <b>SCREW ON ALUMINIUM</b>	<input type="radio"/>	XE040 Aluminium verschraubt mit Kleiderschutz <b>227.00</b> <b>SCREW ON ALUMINIUM FENDER</b>
<input type="radio"/>	XE080 Aluminium steck-, abnehmbar <b>190.00</b> <b>LIFT OUT ALUMINIUM</b>	<input type="radio"/>	XE090 Alu steck-, abnehmbar mit Kleiderschutz <b>227.00</b> <b>LIFT OUT ALUMINIUM FENDER</b>
<input type="radio"/>	XE180 Aluminium nach hinten wegschwenkbar <b>227.00</b> <b>FLIP BACK ALUMINIUM</b>	<input type="radio"/>	XE190 Alu nach hinten schwenkbar mit Kleiderschutz <b>257.00</b> <b>FLIP BACK ALUMINIUM FENDER</b>
Carbon		Carbon	
<input type="radio"/>	XE050 Carbon verschraubt <b>257.00</b> <b>SCREW ON CARBON</b>	<input type="radio"/>	XE060 Carbon verschraubt mit Kleiderschutz <b>387.00</b> <b>SCREW ON CARBON FENDER</b>
<input type="radio"/>	XE100 Carbon steck-, abnehmbar <b>357.00</b> <b>LIFT OUT CARBON</b>	<input type="radio"/>	XE110 Carbon steck-, abnehmbar mit Kleiderschutz <b>387.00</b> <b>LIFT OUT CARBON FENDER</b>
<input type="radio"/>	XE200 Carbon nach hinten wegschwenkbar <b>387.00</b> <b>FLIP BACK CARBON</b>	<input type="radio"/>	XE210 Carbon nach hinten wegschwenkbar inkl. KS <b>437.00</b> <b>FLIP BACK CARBON FENDER</b>
ABS Kunststoff		Abmessungen Seitenteil Kleiderschutz Höhe des Kleiderschutzes	
<input type="radio"/>	XE070 Kunststoff verschraubt <b>190.00</b> <b>SCREW ON ABS</b>	<input type="checkbox"/>	10mm über dem Reifen <i>(Standard)</i>
<input type="radio"/>	XE120 Kunststoff steck-, abnehmbar <b>283.00</b> <b>LIFT OUT ABS</b>	<input type="checkbox"/>	Individuell über dem Reifen <i>(Min = 10mm)</i>
	Aluminium verschweisst	<input type="checkbox"/>	
<input type="radio"/>	HLTXE220 Verschweisst mit 6 mm Abschlusswulst oben <b>403.00</b> <b>WELDED</b>	<input type="checkbox"/>	<input type="text" value=""/> mm
<input type="radio"/>	HLTXE240 Verschweisst Sport (Extra verstärkt) <b>403.00</b> <b>WELDED SPORT</b>	<input type="checkbox"/>	<b>Position des Kleiderschutzes</b>
Armauflagen		<input type="checkbox"/>	Zentriert, mittig auf der Bereifung <i>(Standard wenn nichts gewählt wird)</i> <b>CENTRE</b>
<input type="radio"/>	XF010 Armpolster Zentralstütze, fixe Höhe, abnehmbar, mit Kunststoffseitenteil <b>348.00</b> <b>LIFT OUT PLASTIC</b>	<input type="checkbox"/>	Aussen bündig mit der Bereifung <b>OUTSIDE</b>
<input type="radio"/>	XF020 Armpolster Zentralstütze, fixe Höhe, abnehmbar, mit Aluminiumseitenteil <b>348.00</b> <b>LIFT OUT ALLY</b>		
Bitte Höhe (Oberkante Sitzrohr bis Oberkante Armpolster) angeben			
<input type="checkbox"/>	<input type="text" value=""/> mm		
Abmessungen Seitenteil Kleiderschutz Optimierte Masse			
<input type="checkbox"/>	25mm über der Bereifung <i>(dem Radverlauf folgend)</i> <b>HT ABOVE</b>	<input type="checkbox"/>	
<input type="checkbox"/>	Individuell über der Bereifung <i>(dem Radverlauf folgend)</i>	<input type="checkbox"/>	
<input type="checkbox"/>	<input type="text" value=""/> mm <b>HT ABOVE</b>		
<input type="checkbox"/>	Bündig mit dem Reifen <i>(dem Radverlauf folgend)</i> <b>LEVEL</b>		
Individuelle Masse			
<input type="checkbox"/>	Seitenteil Länge <b>LENGTH</b>	<input type="checkbox"/>	
<input type="checkbox"/>	<input type="text" value=""/> mm		
<input type="checkbox"/>	Seitenteil Höhe <b>HEIGHT</b>		
<input type="checkbox"/>	<input type="text" value=""/> mm		

Wähle optimieren oder individuelle Masse

RÜCKEN	
Rückenhöhe	
<input type="checkbox"/> XY230 Rückenhöhe fix (nicht einstellbar) <b>FIXED HT</b> Bitte Höhe angeben: <div style="border: 1px solid black; width: 100px; height: 20px; margin-top: 5px;"></div>	<input type="radio"/> XY245 Rückenhöhe verstellbar <b>139.00</b> (+/-25mm) <b>ADJ HT</b> Bitte Höhe angeben: <div style="border: 1px solid black; width: 100px; height: 20px; margin-top: 5px;"></div>
Rücken Design - fix oder faltbar	
<input type="checkbox"/> XG010 Fixer Rücken (Rückenwinkel fest verschweisst, Rücken nicht abklappbar) <b>FIXED B/REST</b>	<input type="radio"/> HLTXG020 Abklappbarer Rücken (Verriegelung in offener und abgeklappter Position), winkeleinstellbar (+/- 5°) <b>357.00</b> <b>FOLDING</b>
Rückenwinkel und Lumbalnicken	
<input checked="" type="checkbox"/> XY360 Rückenwinkel <div style="display: flex; justify-content: space-around; margin-top: 5px;"> <span>-5</span> <span>-3</span> <span>0</span> <span>+3</span> <span>+5</span> </div> <div style="border: 1px solid black; width: 100px; height: 20px; margin-top: 5px;"></div> Individuell Grad (Max -10/+20 Grad)	<input type="radio"/> XG100 Lumbalnicken <b>86.00</b> <b>ERGO B/REST</b> Höhe bis zum Knick <div style="border: 1px solid black; width: 100px; height: 20px; margin-top: 5px;"></div> Tiefe des Knicks <div style="border: 1px solid black; width: 100px; height: 20px; margin-top: 5px;"></div>
Verjüngung oder Aufweitung der Rückenbreite	
<input type="radio"/> XG110 Verjüngung der Rückenbreite (Innen zwischen den Rückenrohr) <b>86.00</b> <b>INWARD</b> Mass zwischen den Rückenrohren <div style="border: 1px solid black; width: 100px; height: 20px; margin-top: 5px;"></div>	<input type="radio"/> XG120 Aufweitung der Rückenbreite (Innen zwischen den Rückenrohr) <b>86.00</b> <b>OUTWARD</b> Mass zwischen den Rückenrohren <div style="border: 1px solid black; width: 100px; height: 20px; margin-top: 5px;"></div>
Stossgriffe	
<input type="radio"/> XG070 Schiebegriffe eingeschraubt <b>168.00</b> (nicht mit XY245) <b>SCREW IN</b>	<input type="radio"/> XG090 Schiebegriffe höhenverstellbar <b>296.00</b> <b>STROLLERS</b> Höhe vom Boden bis Griffhöhe <div style="border: 1px solid black; width: 100px; height: 20px; margin-top: 5px;"></div> <input type="checkbox"/> Optimiert (1000 mm vom Boden)
<input type="radio"/> XG080 Schiebegriffe abklappbar <b>257.00</b> (nicht mit XY245) <b>FLIP DOWN</b>	
<input type="radio"/> XG085 Schiebegriffe abklappbar höhenverstellbar <b>282.00</b> (nicht mit XY245) <b>FLIP DOWN HT ADJ</b>	
Rücken Optionen	
<input type="radio"/> XG040 Fixer Rücken, verstärkt <b>153.00</b> (empfohlen für Benutzung mit Handbikes, nicht mit XY245) <b>HEAVY DUTY</b>	<input type="radio"/> XG130 Rückenquerbügel weit <b>86.00</b> (Empfohlen für JAY Rücken) (Std = 90mm) <b>EXTRA DEEP BRACE</b> Tiefe, Abstand Rückenbespannung zu Querrohr <div style="border: 1px solid black; width: 100px; height: 20px; margin-top: 5px;"></div>
ILSA Rücken Optionen	
<input type="radio"/> XG140 Integrierter lateraler Support <b>398.00</b> <b>ILSA</b>	
A - Links <div style="border: 1px solid black; width: 100px; height: 20px; margin-top: 5px;"></div>	A - Rechts <div style="border: 1px solid black; width: 100px; height: 20px; margin-top: 5px;"></div>
B - Links <div style="border: 1px solid black; width: 100px; height: 20px; margin-top: 5px;"></div>	B - Rechts <div style="border: 1px solid black; width: 100px; height: 20px; margin-top: 5px;"></div>
C - Links <div style="border: 1px solid black; width: 100px; height: 20px; margin-top: 5px;"></div>	C - Rechts <div style="border: 1px solid black; width: 100px; height: 20px; margin-top: 5px;"></div>
D - Links <div style="border: 1px solid black; width: 100px; height: 20px; margin-top: 5px;"></div>	D - Rechts <div style="border: 1px solid black; width: 100px; height: 20px; margin-top: 5px;"></div>

## ACHSE

### Schwerpunkt (verstellbar)

- XH110 Achsrohr verschiebbar,  
eckiger Achsbügel  
**SQUARE ADJ**

 Achsposition 25-150 mm  
 mm

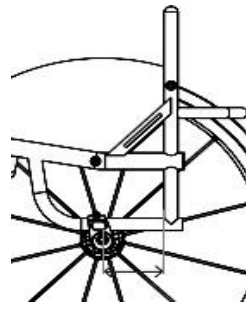

- XH120 Achsrohr verschiebbar,  
runder Achsbügel  
**ROUND ADJ**

 Achsposition 60-150 mm  
 mm

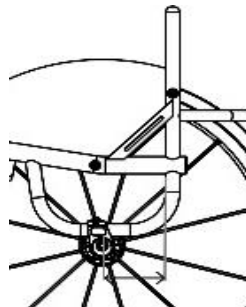

### Schwerpunkt (fixe Position, fest verschweisst)

- HLTXH090 Achsrohr, fest verschweisst, fixe  
Position, V-förmig  
**FIXED V**

 Achsposition 25-125 mm  
 mm

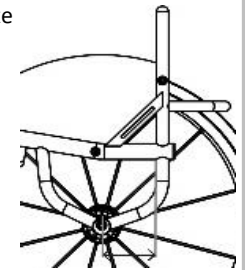

### Radsturz

- XY390 Radsturz in Grad

  0  1  2  3  5

### Achsen Optionen

- XH030 Gefederte Hinterrad-Achse (Frog Legs)  
**719.00**  
**SUSPENSION**

- XH040 Zusätzliche Handbike Achse, fest verschweisst  
**300.00**  
**HANDBIKE WELDED**

Radsturz Handbike-Achse in Grad  
  0  5

Abstand vom Boden zum Lenkrad bei montiertem  
Vorspannbike (nötig um Sturz  
der Handbike-Achse korrekt auszurichten)  
(Standard 30mm wenn nichts definiert)

  30  50

### Radsturz

- XY390 Radsturz in Grad

  0  1  2  3  5

### Achsen Optionen

- XH040 Zusätzliche Handbike Achse, fest verschweisst  
**300.00**  
**HANDBIKE WELDED**

Radsturz Handbike-Achse in Grad  
  0  5

Abstand vom Boden zum Lenkrad bei montiertem  
Vorspannbike (nötig um Sturz  
der Handbike-Achse korrekt auszurichten)  
(Standard 30mm wenn nichts definiert)

  30  50

### Sicherheitsrad Optionen

- XJ010 Sicherheitsrad, abschwenkbar, links montiert (nur mit  
**153.00** XH110, nicht mit XH040)  
**SWINGAWAY LEFT**
- XJ020 Sicherheitsrad, abschwenkbar, rechts montiert (nur mit  
**153.00** XH110, nicht mit XH040)  
**SWINGAWAY RIGHT**

- XJ100 Sicherheitsrad Sport, abschwenkbar, mittig auf der  
**460.00** Achse montiert  
**SINGLE SPORT**

## ANTRIEBSRAD/GREIFREIFEN/BEREIFUNG

### Radgrössen

- XY420 Radgrösse 24"
  XY430 Radgrösse 25"
  XY440 Radgrösse 26"

### Abstand Rad zu Seitenteil

XY460 Abstand Rad zu Seitenteil/ Rahmen

15  20  25

Individuell  mm

### Antriebsräder

- |  |   |
|--|---|
| <input type="checkbox"/> XK010 Fusion 16 Speichenrad<br>(Nabe silber, Speichen schwarz)                            | <input type="radio"/> XK320 Spinerger <b>XLX</b> 12 Speichen, kreuzverspeicht<br><b>789.00</b> (Farben unten wählen)      |
| <input type="radio"/> XK050 Spinerger <b>LX</b> 12 Speichen<br><b>749.00</b> (Farben unten wählen)                 | <input type="radio"/> XK060 Spinerger <b>SPOX</b> 18 Speichen<br><b>564.00</b> (Farben unten wählen)                      |
| <input type="radio"/> XK150 Spinerger CLX 18 Messerspeichen, Carbon-Felge<br><b>1'489.00</b> (Farben unten wählen) | <input type="radio"/> XK070 Spinerger BLXL, 18 Messerspeichen<br><b>789.00</b> (Farbwahl siehe unten, Nabe immer schwarz) |

### Auswahl Spinerger Farbe Speichen / Farbe Nabe

- |   |  |  |
|---|--|--|
| <input type="checkbox"/> schwarz/silber<br><b>BLACK</b> | <input type="checkbox"/> weiss/schwarz<br><b>WHITE</b>   | <input type="radio"/> XK180 Spinerger kundenspezifische Farboptionen<br><b>176.00</b> (bitte hier angeben) |
| <input type="checkbox"/> rot/schwarz<br><b>RED</b>      | <input type="checkbox"/> blau/schwarz<br><b>BLUE</b>     | <b>INSIDE</b> Farbe innere Speichen  |
| <input type="checkbox"/> gelb/schwarz<br><b>YELLOW</b>  | <input type="checkbox"/> grün/schwarz<br><b>GREEN</b>    | <b>OUTSIDE</b> Farbe äussere Speichen  |
| <input type="checkbox"/> pink/schwarz<br><b>PINK</b>    | <input type="checkbox"/> orange/schwarz<br><b>ORANGE</b> | <input style="width: 100px;" type="text"/>   |
| <input type="checkbox"/> lila/schwarz<br><b>PURPLE</b>  |  | <input style="width: 100px;" type="text"/>   |

### Kundenspezifische Farben, eloxiert (XK070/BLXL Rad nur Felge in Farbe - XK150/CLX Rad nur Nabe in Farbe)

- |   |   |   |
|---|---|---|
| <input type="radio"/> XK190 Nabe schwarz<br><b>92.00</b> <b>BLK</b>               | <input type="radio"/> XK200 Nabe silber <b>SILVER</b><br><b>92.00</b> (nicht mit XK150/CLX) | <input type="radio"/> XK201 Rote Nabe/Felge <b>RED</b><br><b>371.00</b> (nur LX, XLX & BLXL)        |
| <input type="radio"/> XK202 Lila Nabe/Felge<br><b>371.00</b> (nur LX, XLX & BLXL) | <input type="radio"/> XK203 Blaue Nabe/Felge<br><b>371.00</b> (nur LX, XLX & BLXL)          | <input type="radio"/> XK204 Kundenspezifische Farbe Nabe/Felge<br><b>371.00</b> Farbe wählen: _____ |

### Greifreifenanbau

- XY480 Anbau eng: Abstand Felge zu Greifring ca. 10 mm  
(Standard wenn nichts ausgewählt wird) **NARROW**
 XY485 Anbau weit: **WIDE**  
Abstand Felge zu Greifring ca. 20 mm
- XL090 Entfernen des Überstands der Greifreifenlaschen (nur bei Greifringanbau eng möglich)  
**110.00** (empfohlen für engen Abstand Seitenteil/Rad) **REMOVE EXCESS**

### Greifreifen

- |  |   |
|--|---|
| <input type="checkbox"/> XL010 Greifreifen Aluminium, eloxiert, dunkelgrau<br>(Standard wenn nichts ausgewählt wird) <b>HARD ANO</b> | <input type="radio"/> XL040 Greifreifen Titan, unbeschichtet<br><b>259.00</b> <b>TITANIUM</b> |
| <input type="radio"/> XL030 Greifreifen Surge LT<br><b>365.00</b> <b>SURGE</b>   | <input type="radio"/> XL050 Greifreifen Edelstahl<br><b>143.00</b> <b>STAINLESS STEEL</b>     |
| <input type="radio"/> XL020 Greifreifen Tetra Grip<br><b>306.00</b> <b>TETRA</b>   | <input type="radio"/> XL140 Greifreifen Ergo-Gripp<br><b>318.00</b> <b>ERGO</b>               |
| <input type="radio"/> XL100 Greifreifen Para Grip<br><b>306.00</b> <b>PARA</b>   |   |

### Bereifung

- |   |   |   |   |
|---|---|---|---|
| <input type="checkbox"/> XM010 Kenda Hochdruck<br><b>KENDA</b>  | <input type="checkbox"/> Grau <b>GREY</b>   | <input type="checkbox"/> Blau <b>BLUE</b> | <input type="checkbox"/> Rot <b>RED</b> |
| <input type="radio"/> XM130 Kenda schwarz<br><b>20.00</b> <b>KENDA BLK</b>                              |   |   |   |
| <input type="radio"/> XM020 Schwalbe Marathon Plus<br><b>74.00</b> <b>MARATHON PLUS</b>                 | <input type="radio"/> XM060 Schwalbe One (nur 24" & 25")<br><b>69.00</b> <b>ONE</b>                   |   |   |
| <input type="radio"/> XM040 Shox Vollgummi, schwarz<br><b>89.00</b> (Schwarz nur 24" & 25") <b>SHOX</b> | <input type="radio"/> XM050 Kenda K885 Mountainbike (nur 24" & 25")<br><b>29.00</b> <b>K885 KENDA</b> |   |   |

### Schlauch

- XY500 Schlauch mit Schraeder-Ventil  
(Standard, wenn nichts gewählt wird) **SCHRAEDER**
 XY490 Schlauch mit Presta-Ventil

### Rad Zubehör

- |  |  |
|--|--|
| <input type="radio"/> XK220 Titanium Steckachse 130mm (Paar)<br><b>119.00</b> (nicht mit XK010 & XK070) <b>TITANIUM QR</b> | <input type="radio"/> XK300 Offroad Radsatz 22"-Felge mit Alu-Greifreifen +<br><b>695.00</b> MTB-Bereifung (ersetzt 24" Rad mit XM010) |
| <input type="radio"/> XK240 Steckachse für Tetraplegiker (Paar)<br><b>169.00</b> <b>QUAD RELEASE</b>                       | <input type="radio"/> XK310 Offroad Radsatz 24"-Felge mit Greifreifen und<br><b>695.00</b> MTB-Bereifung (ersetzt 25" Rad mit XM010)   |



## RAHMEN OBERFLÄCHE

Rahmen / Anbauteile (Fussrastenbügel, Alu-Seitenteile, Hinterradachse nur verstellbare Version)

- |                          |                          |                                     |                          |                          |                                     |
|--------------------------|--------------------------|-------------------------------------|--------------------------|--------------------------|-------------------------------------|
| <input type="checkbox"/> | XN010                    | Pulverbeschichtet                   | <input type="checkbox"/> | XN150                    | Pulverbeschichtet Anbauteile        |
| <input type="checkbox"/> | <i>Rahmen</i>            | <i>Anbauteile</i>                   | <input type="checkbox"/> | <i>Rahmen</i>            | <i>Anbauteile</i>                   |
|                          |                          | <b>glänzend</b>                     |                          |                          | <b>matt</b>                         |
| <input type="checkbox"/> | <input type="checkbox"/> | Black gloss 103                     | <input type="checkbox"/> | <input type="checkbox"/> | Black matt                          |
| <input type="checkbox"/> | <input type="checkbox"/> | White gloss 100                     | <input type="checkbox"/> | <input type="checkbox"/> | White matt                          |
| <input type="checkbox"/> | <input type="checkbox"/> | Grey gloss 132                      | <input type="checkbox"/> | <input type="checkbox"/> | Grey matt                           |
| <input type="checkbox"/> | <input type="checkbox"/> | Cream gloss 135                     | <input type="checkbox"/> | <input type="checkbox"/> | Light grey                          |
| <input type="checkbox"/> | <input type="checkbox"/> | Red gloss 108                       | <input type="checkbox"/> | <input type="checkbox"/> | Navy blue                           |
| <input type="checkbox"/> | <input type="checkbox"/> | Yellow gloss 120                    |                          |                          |                                     |
| <input type="checkbox"/> | <input type="checkbox"/> | Forest green gloss 143              |                          |                          |                                     |
| <input type="checkbox"/> | <input type="checkbox"/> | Green gloss 107                     |                          |                          |                                     |
| <input type="checkbox"/> | <input type="checkbox"/> | Dark blue gloss 151                 |                          |                          |                                     |
| <input type="checkbox"/> | <input type="checkbox"/> | Royal blue gloss 154                |                          |                          |                                     |
| <input type="checkbox"/> | <input type="checkbox"/> | Blue gloss 174                      |                          |                          |                                     |
| <input type="checkbox"/> | <input type="checkbox"/> | Duckegg blue gloss 141              |                          |                          |                                     |
| <input type="checkbox"/> | <input type="checkbox"/> | Pink gloss 188                      |                          |                          |                                     |
| <input type="checkbox"/> | <input type="checkbox"/> | Orange gloss 180                    |                          |                          |                                     |
| <input type="checkbox"/> | <input type="checkbox"/> | Purple gloss 157                    |                          |                          |                                     |
| <b>Kundenspezifisch</b>  |                          |                                     |                          |                          |                                     |
| <input type="radio"/>    | XN200                    | Kundenspezifische Farbwahl          |                          |                          |                                     |
|                          | <b>99.00</b>             |                                     |                          |                          |                                     |
| <input type="checkbox"/> | <i>Rahmen</i>            | <i>Anbauteile</i>                   | RAL Farbe wählen:        |                          |                                     |
| <input type="radio"/>    | HLTXN030                 | Oberfläche unbeschichtet, gebürstet | <input type="radio"/>    | XN160                    | Anbauteile unbeschichtet, gebürstet |
|                          | <b>163.00</b>            |                                     |                          | <b>109.00</b>            |                                     |
| <input type="radio"/>    | HLTXN050                 | Oberfläche unbeschichtet, poliert   | <input type="radio"/>    | XN170                    | Anbauteile, poliert                 |
|                          | <b>309.00</b>            |                                     |                          | <b>169.00</b>            |                                     |

Akzentfarbe (Fussrastenklemme, Kappe der Lenkradanbindung, Lenkradgabel)

- |                          |         |        |                          |        |        |
|--------------------------|---------|--------|--------------------------|--------|--------|
| <input type="checkbox"/> | Schwarz | BLK    | <input type="checkbox"/> | Silber | SILVER |
| <input type="checkbox"/> | Rot     | RED    | <input type="checkbox"/> | Blau   | BLUE   |
| <input type="checkbox"/> | Purple  | PURPLE |                          |        |        |

## BESPANNUNG

Sitzbespannung

- |                          |       |   |                       |               |                                  |
|--------------------------|-------|---|-----------------------|---------------|----------------------------------|
| <input type="checkbox"/> | XP040 | Sitzbespannung, anpassbar<br>STRAP ADJ. | <input type="radio"/> | XR050         | Sitzplatte Carbon<br>CARBON SEAT |
|                          |       |   |                       | <b>359.00</b> |                                  |

Rückenbespannung

- |                          |               |  |                          |               |   |
|--------------------------|---------------|--|--------------------------|---------------|---|
| <input type="checkbox"/> | XP050         | Rückenbespannung "Airtech", anpassbar,<br>AIRTECH                  |                          |               |   |
| <input type="radio"/>    | XP060         | Rückenbespannung komplett aus Leder<br>(Farbe wählen) FULL LEATHER | <input type="radio"/>    | XP070         | Rückenbespannung Ecken Leder verstärkt<br>(nicht mit Stossgriffen abklappbar. Farbe wählen) |
|                          | <b>379.00</b> |  |                          | <b>129.00</b> |   |
| <input type="checkbox"/> | Schwarz       | BLK  | <input type="checkbox"/> | Rot           | RED   |
| <input type="checkbox"/> | Rot           | RED  | <input type="checkbox"/> | Schwarz       | BLK   |
| <input type="checkbox"/> | Purple        | PURPLE   | <input type="checkbox"/> | Rot           | RED   |

Rückenbespannung (Farbe der Nähte)

- |                          |        |        |                          |          |         |                          |      |        |
|--------------------------|--------|--------|--------------------------|----------|---------|--------------------------|------|--------|
| <input type="checkbox"/> | Silber | SILVER | <input type="checkbox"/> | Schwarz  | BLK     | <input type="checkbox"/> | Blau | BLUE   |
| <input type="checkbox"/> | Rot    | RED    | <input type="checkbox"/> | Hellblau | L. BLUE | <input type="checkbox"/> | Lila | PURPLE |

Rückenbespannung (Farbe des Logos)

- |                          |        |                             |                          |                          |         |                          |                          |        |      |
|--------------------------|--------|-----------------------------|--------------------------|--------------------------|---------|--------------------------|--------------------------|--------|------|
| <input type="checkbox"/> | Silber | (Standard if not indicated) | SILVER                   | <input type="checkbox"/> | Schwarz | BLK                      | <input type="checkbox"/> | Blau   | BLUE |
| <input type="checkbox"/> | Rot    | RED                         | <input type="checkbox"/> | Hellblau                 | L. BLUE | <input type="checkbox"/> | Lila                     | PURPLE |      |

Rückenbespannung Zubehör

- |                       |              |  |  |  |  |
|-----------------------|--------------|--|--|--|--|
| <input type="radio"/> | XP110        | Rückenbespannung mit Reißverschluss tasche<br>ZIP POCKET |  |  |  |
|                       | <b>96.00</b> |  |  |  |  |

## SITZKISSEN

- XP080** Sitzkissen Schaumstoff mit Nylonbezug  
**90.00** **CUSHION**
  - i** weich (CMS040) **SOFT**
  - Dicke 50 mm
  - medium (CMS050) **MEDIUM**
  - Dicke 75 mm
  - hart (9lb recon) **HARD**
  - Dicke 100 mm
- XP090** Sitzkissenbezug, Upgrade auf "Air Lite" (Aufpreis auf XP080)  
**70.00** **AIRLITE COVER**
- XP100** Sitzkissenbezug, Upgrade auf Leder (Aufpreis auf XP080)  
**229.00** **LEATHER COVER**
  - i** Lederfarbe schwarz **BLACK**
  - Lederfarbe rot **RED**
  - Lederfarbe grau **GREY**

**JAY Produkte**  
siehe JAY Bestellformulare

## RAHMEN OPTIONEN

- XR060** Befestigungslaschen für das Wadenband angeschweisst  
**110.00** (um das Wadenband direkt am Rahmen zu montieren)  
**MOUNTING LOOPS**  
 Bitte gewünschte Höhe vom Boden angeben  
  
 Optimierte Masse

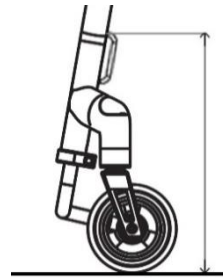

## FRONT WHEEL Zusatzrad

- XR080** RGK "Front Wheel" inkl. Halterungen  
**1'010.00** **FRONT WHEEL**  
 Seriennummer Frontwheel (wird von RGK eingetragen)

## RAHMEN ZUBEHÖR

- XP120** Rahmenschutz, Neopren mit TIGA Logo, Reissverschluss  
**78.00** **FRAME PROTECTORS**
- XR010** Tasche zum Ankletten an die Sitzbespannung, schwarz  
**41.00** **SEAT POUCH**
- XR200** Rucksack mit RGK logo (schwarz)  
**69.00** **RUCKSACK**
- XR020** Grosse Tasche zur Befestigung unter der Sitzbespannung  
**96.00** **BLACK BOX**
- XR090** Werkzeugsatz  
**TOOL KIT**
- XR060** Wadenband  
**CALF STRAP**

