

AI

ALUMINIUM 7020

Stand: 09.03.2023



Rechnungsadresse oder Kundennummer

Kd-Nr. _____

Kontaktperson _____

Strasse _____

PLZ / Ort _____

E-Mail _____

Fon _____

Versandadresse (falls von Rechnungsadresse abweichend)

Kd-Nr. _____

Kontaktperson _____

Strasse _____

PLZ / Ort _____

E-Mail _____

Fon _____

Zusätzliche Informationen

Kostenvoranschlag Bestellung

Datum _____

Kommission _____

Sunrise Medical Auftrags-Nr. _____

Nutzername _____

Nutzergewicht (kg) _____

Nutzergrösse _____

E-Mail _____

Wichtige Hinweise

Es gelten unsere allgemeinen Geschäftsbedingungen.
Wir bitten Sie ausschliesslich mit diesem Bestellformular zu bestellen.

Irrtümer, Druckfehler und Änderungen vorbehalten.

**Alle Preise in CHF exkl. MWST.
Unverbindliche Preisempfehlung.**

Nach der Auftragsbestätigung erhalten Sie eine CAD-Zeichnung des Rollstuhls. Mit Ihrer Unterschrift, unter dieser Zeichnung, geben Sie die Produktion des massgefertigten RGK Rollstuhls frei. **Nur mit einer unterschriebenen Zeichnung wird Ihr Rollstuhl gebaut. Die erste CAD-Zeichnung, inkl. zwei Anpassungen ist kostenlos. Ab der dritten Anpassung wird einmalig CHF 195.00 netto, exkl. MWST verrechnet.**

Bitte beachten Sie, dass massgefertigte RGK Rollstühle vom Umtausch ausgeschlossen sind.

Anleitung:



Standard



Standard Optionen



Zusätzliche Optionen



Benötigte Informationen

RAHMENDESIGN



**FXAXZ010 TIGA FX
CHF 5'130**



XA070 Offener Rahmen

Max. Zuladung: 110 kg

BITTE BEACHTEN: ALLE RGK ROLLSTÜHLE SIND HANDGEFERTIGT UND HABEN EINE HERSTELLUNGS-MASSTOLERANZ VON +/- 5 MM

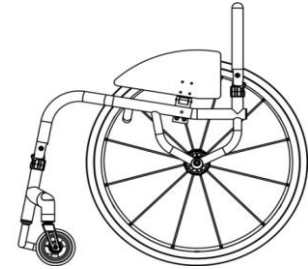

GRUNDMASSE



XY010 Sitzbreite (gemessen zwischen den Seitenteilen)



(max. 460 mm)
(min. 250 mm)



XY020 Sitztiefe



(max. 460 mm)
(min. 250 mm)



XY030 Zusätzliche Rahmenlänge (für zusätzliche Beinführung und Griff z. B. bei / für Transfers)





XY050 Vordere Rahmenhöhe



(max. 550 mm)
(min. 480 mm)



XY060 Hintere Rahmenhöhe



(max. 550 mm)
(min. 360 mm)



XY070 Rahmenlänge (beeinflusst auch den Rahmenwinkel)



(max. 625 mm)
(min. XY020 + XY030 + 140 mm)



XY072 Lenkradposition





Optimierte Masse



XA020 Ergositz (angewinkeltes Sitzrohr für verbesserte Beckenpositionierung)
CHF 86

Länge angeben



(Standard = 120 mm)

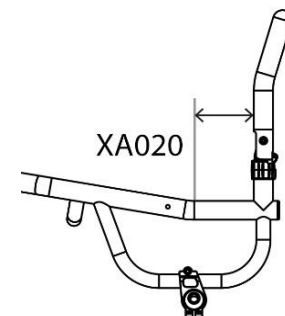
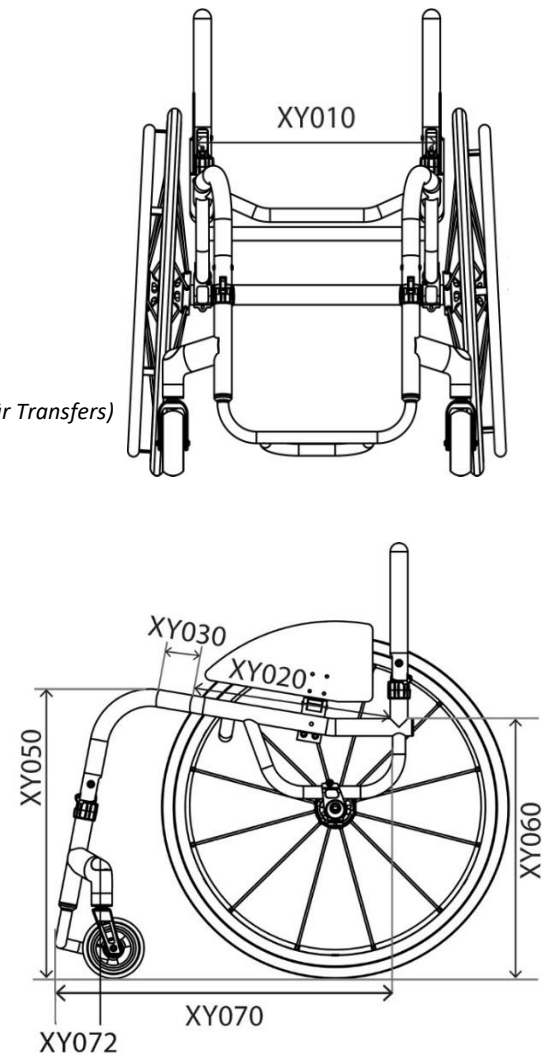

FRONTRAHMEN UND FUSSRASTE

Verjüngung Frontrahmen

- XY080 Frontrahmen: Einzug oben;
Biegung Vorderkante der Sitzbespannung
(Breite des Frontrahmens oben, gemessen von
Rahmeninnenseite zu Rahmeninnenseite)

Breite angeben

mm

Über das Mass XY080 lässt sich der Rahmeneinzug im oberen Bereich des Frontrahmens definieren.

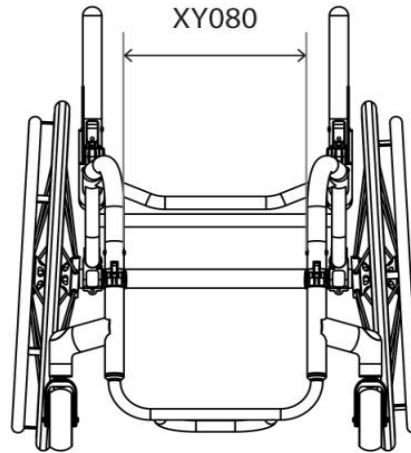

- Optimierte Masse (XY010 - 100 mm)

Fussrasten Ausführung

- XY100 Fussraste (rundes Design)

Lenkrad Grösse	Höhe max.	mit XB200
3"	115 mm	165 mm
4"	125 mm	175 mm
5"	135 mm	185 mm

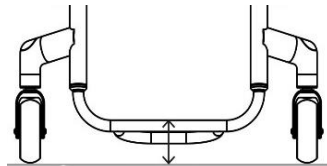

- XY105 Fussraste (eckiges Design für höhere / kürzere Unterschenkelänge)

Lenkrad Grösse	Höhe max.	mit XB200
3"	135 mm	185 mm
4"	145 mm	195 mm
5"	155 mm	205 mm

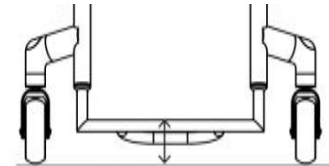

- XB200 CHF 151 Fussraste hochmontiert
(nur mit XB010, FXAXB080)

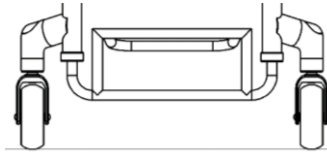

- XB200 CHF 151 Fussraste hochmontiert
(nur mit XB010, FXAXB080)

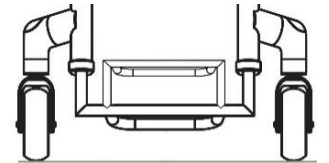

Fussraste: Höhe und Tiefe

- XY115 Vordere Fussrastenhöhe

mm

- XY120 Hintere Fussrastenhöhe

mm

(Std. = 20 mm niedriger als vordere Höhe)

- XY125 Fussrastentiefe

mm

(Std. = 100 mm)

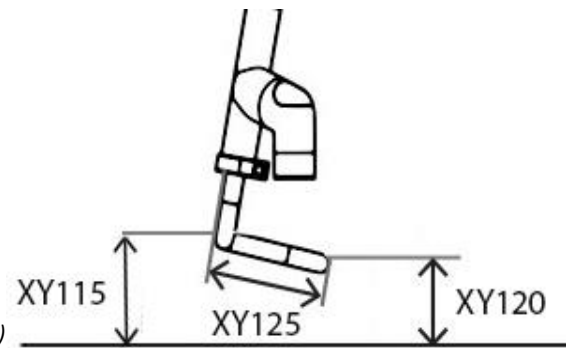

Fussraste

- FXAXB080 Fussraste fest verschweisst, mit Alu-Fussbrett
(Lieferung mit Distanz-Kit für +20 mm Höhenverstellung)
- FXAXB110 Fussraste fest verschweisst, mit Karbon-Fussbrett
(Lieferung mit Distanzstück für +20 mm Verstellung nach oben)
- FXAXB120 Fussraste ans Rahmenrohr geklemmt, mit Alu-Fussbrett
(höhen- / winkelverstellbar)

Fussrasten Option

- XB165 CHF 40 Antirutschbelag für Fussrastenabdeckung
(3M Safety walk)

LENKRÄDER / LENKRADGABELN / BREMSEN

Lenkräder 4"

- XC060 Soft roll 4"x1.3"
(Schwarz)
- XC110 Lenkräder 4"x1", Vollgummi, Aluminiumfelge (Frog Legs)
CHF 137 *(Felge silber / Bereifung schwarz)*
- XC130 Lenkräder 4"x1.4", Vollgummi, Aluminiumfelge (Frog Legs)
CHF 137 *(Farbwahl siehe unten)*



- | | | |
|--|---|---|
| <input type="checkbox"/> Felge silber / Bereifung schwarz (Std.) | <input type="checkbox"/> Felge gold / Bereifung schwarz | <input type="checkbox"/> Felge lila / Bereifung schwarz |
| <input type="checkbox"/> Felge schwarz / Bereifung schwarz | <input type="checkbox"/> Felge grün / Bereifung schwarz | |
| <input type="checkbox"/> Felge rot / Bereifung schwarz | <input type="checkbox"/> Felge blau / Bereifung schwarz | |

5"

- | | |
|---|---|
| <input type="checkbox"/> XC070 Soft roll 5"x1.3"
<i>(Schwarz)</i> | <input type="checkbox"/> XC120 Lenkräder 5"x1", Vollgummi, Alufelge (Frog Legs)
CHF 137 <i>(Felge silber / Bereifung grau)</i> |
| <input type="checkbox"/> XC100 Lenkräder 5"x1", Luftbereifung, Aluminiumfelge
CHF 153 <i>(Felge silber / Bereifung grau)</i> | <input type="checkbox"/> XC140 Lenkräder 5"x1.4", Vollgummi, Alufelge (Frog Legs)
CHF 137 <i>(Felge silber / Bereifung grau)</i> |

6"

- | | |
|---|--|
| <input type="checkbox"/> XC080 Lenkräder Soft roll 6"x1.3"
<i>(Felge schwarz / Bereifung grau)</i> | <input type="checkbox"/> XC145 Lenkräder 6"x1.4", Vollgummi, Alufelge (Frog Legs)
CHF 137 <i>(Felge silber / Bereifung schwarz)</i> |
|---|--|

Lenkradgabeln

- | | |
|--|--|
| <input checked="" type="checkbox"/> XC192 Lenkradgabel Aluminium | <input type="checkbox"/> XC210 Lenkradgabel Aluminium, gefedert (Frog Legs)
CHF 497 |
|--|--|

Notiz: Farbe analog gewählter Akzentfarbe, Seite 9



- Schwarz Silber

Abstand Lenkräder

- XY330 Abstand Lenkräder
(XY010 + 70 mm)

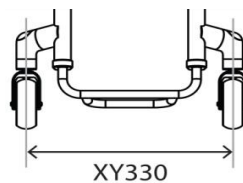

Bremsen

- | | |
|---|--|
| <input type="checkbox"/> XD020 Scherenbremse, Betätigung unter der Sitzfläche | <input type="checkbox"/> XD050 Kniehebelbremse (Druckarretierung) |
| <input type="checkbox"/> XD030 Kompaktbremse mit Klemme montiert
CHF 108 | <input type="checkbox"/> XD046 Kniehebelbremse Composite (Druckarretierung)
CHF 185 |
| <input type="checkbox"/> XD035 Kompaktbremse mit Leichtgewichtshalterung
CHF 127 <i>(nur mit fix verschweisstem Schwerpunkt)</i> | <input type="checkbox"/> XD085 "Eagle" Bremse
CHF 285 <i>(Farbwahl siehe unten)</i> |
| | <input type="checkbox"/> XD086 "Eagle" Bremse mit Leichtgewichtshalterung
CHF 305 <i>(nur mit fix verschweisstem Schwerpunkt)</i> |

- XD010 Ohne Bremsen



Schwarz Lila Rot Blau
Schwarz (Std. wenn nichts ausgewählt)

SEITENTEILE / ARMAUFLAGEN

Seitenteile OHNE Kleiderschutz

Aluminium

- XE080 Alu, abnehmbar
CHF 190
- FXAXE130 Alu, nach innen abfaltbar
CHF 227

Karbon

- XE100 Karbon, abnehmbar
CHF 357
- FXAXE150 Karbon, nach innen abfaltbar
CHF 387

ABS Kunststoff

- XE120 Kunststoff, abnehmbar
CHF 283
- FXAXE170 Kunststoff, nach innen abfaltbar
CHF 379

Abmessungen Seitenteil

Optimierte Masse

- 25 mm über dem Reifen
(dem Radverlauf folgend)
- Individuell über dem Reifen
(dem Radverlauf folgend)
- mm
- Bündig mit dem Reifen
(dem Radverlauf folgend)

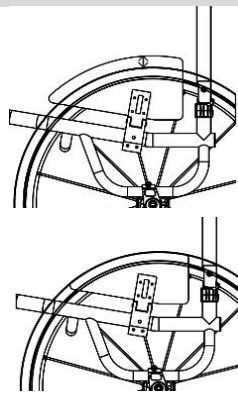

Individuelle Masse

- Seitenteil Länge
 mm
- Seitenteil Höhe
 mm

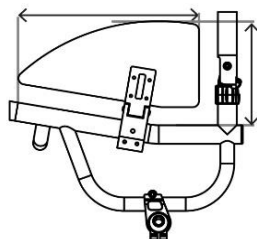

Seitenteile MIT Kleiderschutz

Aluminium

- XE090 Alu, abnehmbar, mit Kleiderschutz
CHF 227
- FXAXE140 Alu, nach innen abfaltbar, mit Kleiderschutz
CHF 257

Karbon

- XE110 Karbon, abnehmbar, mit Kleiderschutz
CHF 387
- FXAXE160 Karbon, nach innen abfaltbar, mit Kleiderschutz
CHF 437

Abmessungen Seitenteil mit Kleiderschutz

Höhe des Kleiderschutzes

- 10 mm über dem Reifen
(Standard)
- Individuell über dem Reifen
(min. = 10 mm)
- mm

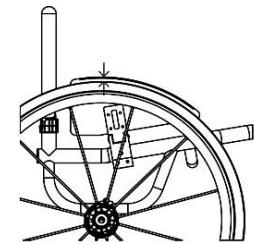

Position des Kleiderschutzes

- Zentriert, mittig auf dem Reifen
(Standard wenn nichts gewählt wird)
- Aussen bündig mit dem Reifen

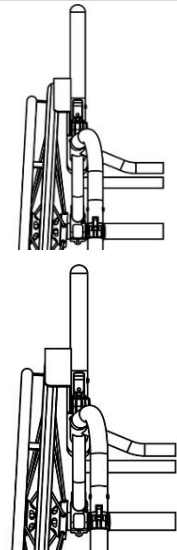

Armauflagen

- XF010 Armpolster Zentralstütze, fixe Höhe, abnehmbar, mit Kunststoffseitenteil
CHF 348
(Fixe Höhe angeben)
- XF020 Armpolster Zentralstütze, fixe Höhe, abnehmbar, mit Aluminiumseitenteil
CHF 348
(Fixe Höhe angeben)

Bitte Höhe (Oberkante Sitzrohr bis Oberkante Armpolster) angeben

- mm

RÜCKEN

Rückenhöhe

- XY230 Rückenhöhe fix
(nicht einstellbar)
(max. 400 mm)

Bitte Höhe angeben:

mm

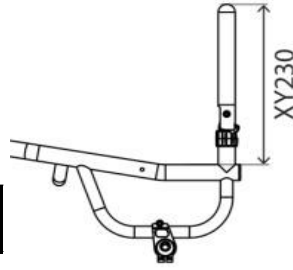

- XY245 Rückenhöhe verstellbar
(max. 400 mm)
(+/-25 mm)
£94.00

Bitte Höhe angeben:

mm

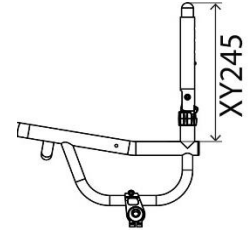

Rücken Design

- FXAXG060 Abklappbarer Rücken mit Q-Lock Scharnier, nicht winkelverstellbar
(Farbe der Q-Lock Scharniere: Schwarz)

Rückenwinkel / Lumbalknick / Verjüngung oder Aufweitung der Rückenbreite

- XY360 Rückenwinkel

Individuell (max. -10 / +20 Grad)

-5 -3 0 +3 +5

Grad

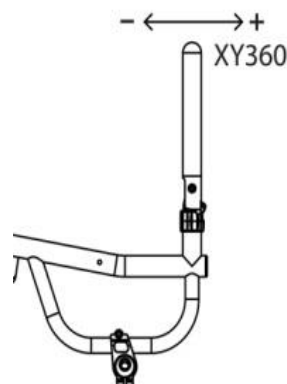

- XG100 Lumbalknick
CHF 86

Höhe bis zum Knick mm

Tiefe des Knicks mm

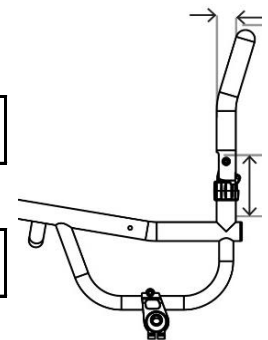

- XG110 Verjüngung der Rückenbreite
CHF 86
(innen zwischen Rückenrohren,

Mass zwischen den Rohren mm

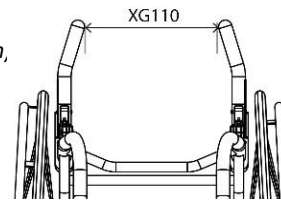

- XG120 Aufweitung der Rückenbreite
CHF 86
(Innen zw. Rückenrohren)

Mass zwischen den Rohren mm

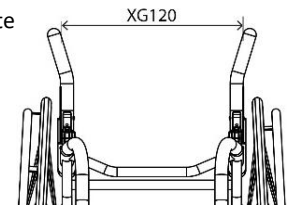

Schiebegriffe

- XG070 Schiebegriffe eingeschraubt
CHF 168
(nicht mit XY245)

- XG080 Schiebegriffe abklappbar
CHF 257
(nicht mit XY245)

- XG085 Schiebegriffe abklappbar, höhenverstellbar
CHF 282
(nicht mit XY245)

- XG097 Integrierte Schiebegriffe
CHF 299

ACHSE

Schwerpunkt (verstellbar)

Hinweis zum einstellbaren Schwerpunkt (XH110 und XH120) in Kombination mit Kleiderschutzseitenteilen: Bei einer Änderung der bestellten und werkseitig eingestellten Schwerpunktposition von mehr als +/-15 mm kann es notwendig werden die Seitenteile neu anzupassen, da diese dann nicht mehr der Radkontur folgen.

- XH110 Achsrohr verschiebbar, eckiger Achsbügel, Verstellbereich 25–150 mm
(notwendig für Sicherheitsrad-Montage XJ010 / XJ020)



Eingestellte Achsposition
 mm

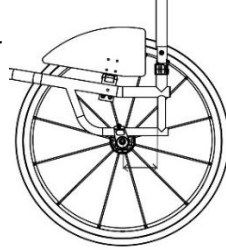

XH110

- XH120 Achsrohr verschiebbar, runder Achsbügel, Verstellbereich 60–150 mm



Eingestellte Achsposition
 mm

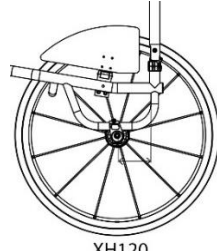

XH120

Schwerpunkt (fixe Position, fest verschweisst)

- FXAXH090 Achsrohr, fest verschweisst, fixe Position, V-förmig
CHF 357



Achsposition 25–125 mm
 mm

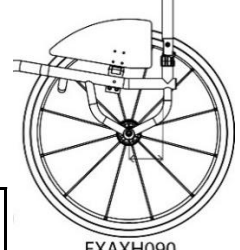

FXAXH090

Radsturz

- XY390 Radsturz in Grad



0 1 2 3 5

Radsturz

- XY390 Radsturz in Grad



0 1 2 3 5

Sicherheitsräder

- XJ010 Sicherheitsrad, abschwenkbar, links montiert
CHF 153 **(nur mit XH110, nicht mit XH040)**

- XJ020 Sicherheitsrad, abschwenkbar, rechts montiert
CHF 153 **(nur mit XH110, nicht mit XH040)**

- XJ100 Sicherheitsrad "Sport", abnehmbar
CHF 460 **(mittig montiert, für alle Achstypen)**

ANTRIEBSRAD / GREIFREIFEN / BEREIFUNG

Radgrössen

- XY420 Radgrösse 24" XY430 Radgrösse 25"

Abstand Rad zu Seitenteil

- XY460 Abstand Rad zu Seitenteil /Rahmen

- 15 20 25

Individuell mm

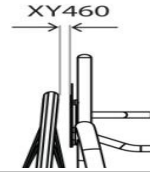

Antriebsräder

- | | |
|--|---|
| <input type="checkbox"/> XK010 Fusion 16 Speichenrad
(Nabe silber, Speichen schwarz) | <input type="checkbox"/> XK320 Spinergy XLX 12 Speichen, kreuzverspeicht
CHF 789 (Farbwahl siehe unten) |
| <input type="checkbox"/> XK050 Spinergy LX 12 Speichenrad
CHF 749 (Farbwahl siehe unten) | <input type="checkbox"/> XK060 Spinergy SPOX 18 Speichenrad
CHF 564 (Farbwahl siehe unten) |
| <input type="checkbox"/> XK150 Spinergy CLX 18 Messerspeichen, Karbon-Felge
CHF 1'489 Nabe silber NICHT ERHÄLTLICH | <input type="checkbox"/> XK070 Spinergy BLXL , 18 Messerspeichen
CHF 789 Nabe silber NICHT ERHÄLTLICH |
| <input type="checkbox"/> XK155 Spinergy CX6 18 Messerspeichen, Karbon-Felge
CHF 1'689 Nabe silber NICHT ERHÄLTLICH | |

Auswahl Farbe Spinergy Speichen

- | | | |
|----------------------------------|---------------------------------|-------------------------------|
| <input type="checkbox"/> Schwarz | <input type="checkbox"/> Weiss | <input type="checkbox"/> Gelb |
| <input type="checkbox"/> Rot | <input type="checkbox"/> Blau | <input type="checkbox"/> Pink |
| <input type="checkbox"/> Lila | <input type="checkbox"/> Orange | <input type="checkbox"/> Grün |

- XK180 Individuelle Speichenfarbe
CHF 176 (bitte hier angeben)
- Innen: _____
- Aussen: _____

Auswahl Farbe Spinergy Nabe/Felge, eloxiert (XK070/BLXL Rad nur Felge in Farbe)

- | | | | |
|--|--|--|---|
| <input checked="" type="checkbox"/> XK190 Nabe/Felge Schwarz | <input type="checkbox"/> XK200 Nabe/Felge Silber
CHF 92 (nicht zu BLXL, CLX) | <input type="checkbox"/> XK201 Nabe/Felge Rot
CHF 371 (nur LX, XLX, BLXL) | <input type="checkbox"/> XK205 Individuelle Farbe Nabe/Felge:
CHF 381 _____ |
| <input type="checkbox"/> XK202 Nabe/Felge Lila
CHF 371 (nur LX, XLX, BLXL) | <input type="checkbox"/> XK203 Nabe/Felge Blau
CHF 371 (nur LX, XLX, BLXL) | <input type="checkbox"/> XK204 Nabe/Felge Gold
CHF 371 (nur LX, XLX, BLXL) | |

Greifreifenanbau

- XY480 Anbau eng XY485 Anbau weit
- XL090 Entfernen des Überstands der Greifreifenlaschen (nur bei Greifringanbau eng möglich)
CHF 110 (empfohlen für engen Abstand Seitenteil / Rad)

Greifreifen

- | | |
|--|---|
| <input type="checkbox"/> XL010 Greifreifen Aluminium, eloxiert, dunkelgrau | <input type="checkbox"/> XL040 Greifreifen Titan, unbeschichtet
CHF 259 |
| <input type="checkbox"/> XL160 Greifreifen Ellipse
CHF 390 (Ersatz für Surge LT) | <input type="checkbox"/> XL035 Greifreifen Natural Fit LT
CHF 335 |
| <input type="checkbox"/> XL020 Greifreifen Tetra Grip
CHF 306 | <input type="checkbox"/> XL150 Greifreifen Carbolife Gekko <input type="checkbox"/> Schwarz <input type="checkbox"/> Silber
CHF 690 |
| <input type="checkbox"/> XL100 Greifreifen Para Grip
CHF 306 | <input type="checkbox"/> XL170 Greifreifen Carbolife Curve L (Schwarz)
CHF 740 |

Bereifung

- | | |
|--|---|
| <input type="checkbox"/> XM010 Kenda Hochdruck <input type="checkbox"/> Grau (Std.) <input type="checkbox"/> Blau <input type="checkbox"/> Rot | <input type="checkbox"/> XM060 Schwalbe One
CHF 69 (nur 24" & 25") |
| <input type="checkbox"/> XM130 Kenda, schwarz
CHF 20 | <input type="checkbox"/> XM020 Schwalbe Marathon Plus
CHF 74 |
| <input type="checkbox"/> XM040 Shox Vollgummi, schwarz
CHF 89 | <input type="checkbox"/> XM050 Kenda K885 Mountainbike
CHF 29 (nur 24" & 25") |

Schlauch

- XY500 Schlauch mit Schraeder-Ventil XY490 Schlauch mit Presta-Ventil



Rad Zubehör

- | | |
|--|--|
| <input checked="" type="checkbox"/> FXAXK227 Standard Steckachse (120 oder 130 mm) | <input type="checkbox"/> XK240 Steckachse für Tetraplegiker (Paar)
CHF 169 |
| <input type="checkbox"/> FXAXK226 Titan Steckachse 100 mm (Paar)
CHF 119 (nur mit FXAXH090) | <input type="checkbox"/> XK300 Offroad Radsatz 22"-Felge mit Alu-Greifreifen und MTB-Bereifung (ersetzt 24" Rad mit XM010)
CHF 695 |
| <input type="checkbox"/> XK220 Titan Steckachse 130 mm (Paar)
CHF 119 (nicht mit XK010, XK070) | <input type="checkbox"/> XK310 Offroad Radsatz 24"-Felge mit Alu-Greifreifen und MTB-Bereifung (ersetzt 25" Rad mit XM010)
CHF 695 |

SITZKISSEN

XP080 Sitzkissen, Schaumstoff
CHF 90 *(wählen Sie die Härte und Höhe des Kissens)*



Weich (CMS040)

Medium (CMS050)

50 mm

75 mm

100 mm

Sitzkissenbezug

XP085 Nylonbezug, schwarz

XP090 Sitzkissenbezug "Air Lite", schwarz
CHF 70

JAY-Sitzkissen mit diversen Optionen:
Siehe das jeweilige Bestellblatt.

XP100 Sitzkissenbezug, Leder, schwarz
CHF 229

ZUBEHÖR

XR080 RGK "Front Wheel" inkl. Halterungen
CHF 1'040 *(nur mit Fussraste XB010, FXAXB080 möglich)*

XP120 Rahmenschutz, Neopren mit Logo, Reissverschluss
CHF 78 *(Schwarz)*

XP420 Rahmenschutz, Nylon, Klettverschluss
CHF 52 *(Schwarz)*

XR010 Tasche zum Ankletten an die Sitzbespannung
CHF 41 *(Schwarz)*

XR200 Rucksack mit RGK Logo
CHF 69 *(Schwarz)*

XR020 Grosse Tasche zur Befestigung unter der Sitzbespannung
CHF 96 *(Schwarz)*

XA020 Werkzeugsatz

XS060 Wadenband

