

Ti

TITANE GRADE 2

Dernière mise à jour : 05.06.2023



CE

Adresse de facturation ou n° de client

N° client _____
 Personne de contact _____
 Rue _____
 NPA / Lieu _____
 E-mail _____
 Tél. _____

Adresse de livraison (si différente de l'adresse de facturation)

N° client _____
 Personne de contact _____
 Rue _____
 NPA / Lieu _____
 E-mail _____
 Tél. _____

Informations supplémentaires

Devis Commande
 Date _____
 Commission _____
 N° de commande Sunrise Medical _____

Nom de l'utilisateur _____
 Poids de l'utilisateur (kg) _____
 Taille de l'utilisateur _____
 E-mail _____

Remarques importantes

Cette commande est soumise à nos conditions générales de vente. Nous vous prions de commander exclusivement au moyen de ce bon de commande.

Sous réserve d'erreurs, de fautes d'impression et de modifications.

Tous les prix en CHF, hors TVA / prix de vente recommandé

Après confirmation, vous recevrez un dessin technique du fauteuil en CAD. En apposant votre signature sous ce dessin, vous lancerez la production du fauteuil RGK personnalisé. **Il ne peut être fabriqué qu'avec ce dessin signé. Le premier dessin CAD, y compris deux éventuelles corrections, est gratuit. À partir de la troisième adaptation, nous facturons CHF 195.00 hors TVA.**

Veillez noter que les fauteuils RGK sur-mesure ne peuvent être échangés.

Instructions :

- Standard
 Options standard
 Options supplémentaires
 ⓘ Informations nécessaires

DESIGN DU CADRE

TMLXZ010 MAXLITE
CHF 4'480

XA080 Cadre fermé

Charge utile max. : 100 kg

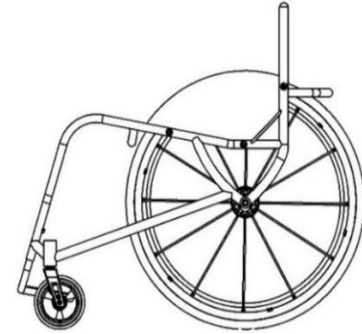

ATTENTION : TOUS LES FAUTEUILS RGK SONT FAITS MAIN ET ONT UNE TOLÉRANCE DIMENSIONNELLE DE FABRICATION DE +/- 5 MM

DIMENSIONS

XY010 Largeur d'assise (*mesurée entre les protèges-vêtements*)

ⓘ (max. 440 mm)
 (min. 250 mm)

XY020 Profondeur d'assise

ⓘ (max. 440 mm)
 (min. 250 mm)

XY030 Longueur de châssis suppl. (*apporte un support de jambe supplémentaire et facilite les transferts*)

ⓘ

XY050 Hauteur de châssis avant

ⓘ (max. 550 mm)
 (min. 380 mm)

XY060 Hauteur de châssis arrière

ⓘ (max. 550 mm)
 (min. 360 mm)

XY070 Longueur de châssis (*influe sur l'angle du châssis*)

ⓘ (max. 650 mm)
 (min. XY020 + XY030 + 110 mm)

XY072 Position des roues avant

ⓘ

Dimensions optimisées

XA020 Siège ergonomique (*tube d'assise légèrement plié pour un meilleur positionnement*)

CHF 86

Indiquer la longueur

ⓘ (standard = 120 mm)

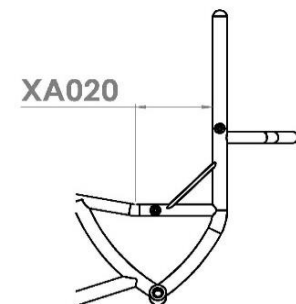
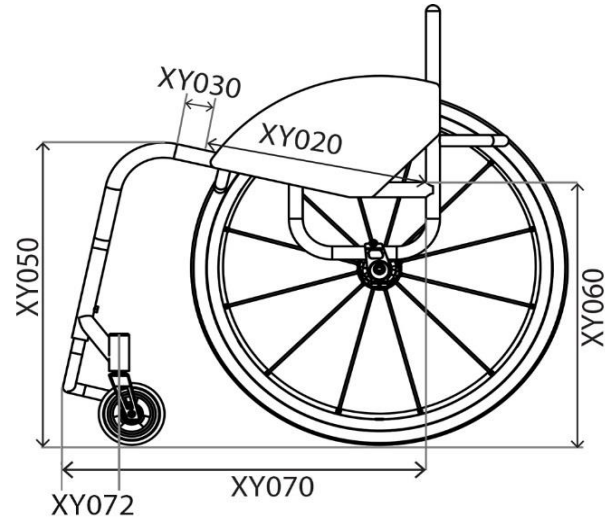
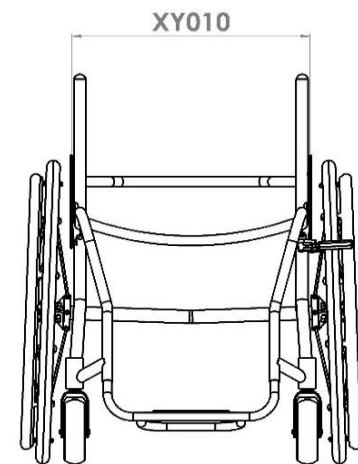

CHÂSSIS AVANT ET REPOSE-PIEDS

Rétrécissement du châssis avant

- XY080 Châssis avant : rétrécissement supérieur; la flexion commence après le bord avant de la toile d'assise
(Largeur supérieure du châssis avant, mesurée entre les deux faces internes du châssis)

Indiquer la largeur : mm

La mesure XY080 définit le rétrécissement du châssis dans la partie supérieure du châssis avant. Cette mesure peut être encore plus rétrécie vers le bas avec XY091.

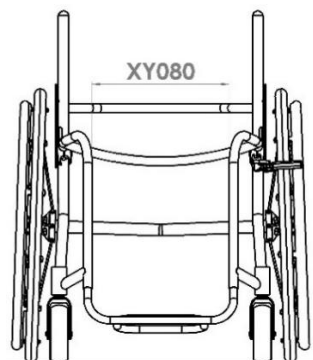

- XY091 Châssis avant : rétrécissement en V vers le bas
(Largeur inférieure du châssis, mesurée entre les deux faces internes du châssis)

Indiquer la largeur : mm

(Si combinée avec châssis avant (haut) rétréci XY080, la dimension XY091 doit être plus petite de 20 mm)

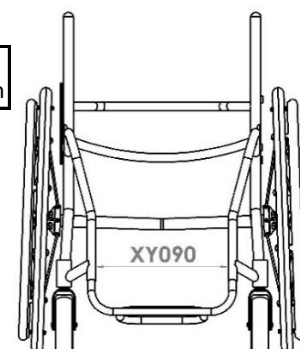

Repose-pieds : hauteur avant

- XY100 Repose-pieds (design arrondi)

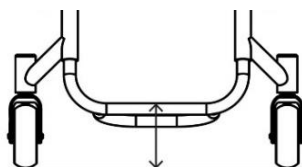

- XY105 Repose-pieds (design carré pour une position plus haute / des jambes plus courtes)

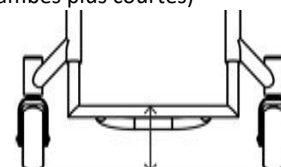

- XB200 CHF 151 Repose-pieds, montage haut (uniquement avec TMLXB080 & XB150)

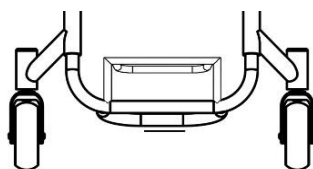

- XB200 CHF 151 Repose-pieds, montage haut (uniquement avec TMLXB080 & XB150)

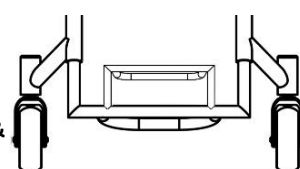

Repose-pieds : hauteur et profondeur

- XY115 Hauteur du repose-pieds avant

Indiquer la hauteur : mm

- XY120 Hauteur du repose-pieds arrière

Indiquer la hauteur : mm (standard = 20 mm plus bas que l'avant)

- XY125 Profondeur du repose-pieds

Indiquer la profondeur : mm (standard = 100 mm) (160 mm et plus, version Heavy Duty XB150 est nécessaire)

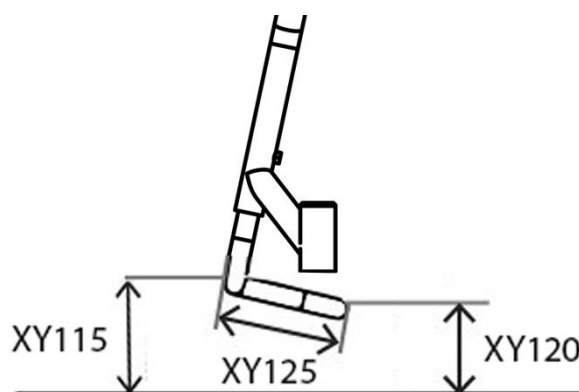

Repose-pieds

- XB020 Repose-pieds, réglable en hauteur, tube en titane

- XB070 CHF 121 Repose-pieds, réglable en hauteur/angle avec palette en alu

- TMLXB080 CHF 136 Repose-pieds fixe, soudé (pas de réglage en hauteur)

- XB030 CHF 288 Repose-pieds séparés en plastique, réglable en hauteur/angle, relevable (incompatible avec XB070)

- XB150 CHF 151 Repose-pieds, réglable en hauteur, renforcé, Inox (recommandé pour la spasticité & "FrontWheel")

Palette du repose-pieds

- XB050 CHF 143 Palette en carbone (incompatible avec XB070 & XB030)

- XB040 CHF 74 Palette en plastique (incompatible avec XB070 & XB030)

- XB170 CHF 74 Palette en alu (incompatible avec XB070 & XB030)

- XB165 CHF 40 Antiglis pour palette (3M Safety walk) (incompatible avec XB030)

ROUES AVANT / FOURCHES / FREINS

Roues avant

4"

- XC060 Soft roll 4"x1.3" **(noir)**
- XC110 Roues avant 4"x1", pneus pleins, avec jante en alu (Frog Legs) **(jante argent / pneu noir)**
CHF 137
- XC130 Roues avant 4"x1.4", pneus pleins, avec jante en alu (Frog Legs) **(choix de couleur ci-dessous)**
CHF 137



- | | | |
|--|--|---|
| <input type="checkbox"/> jante argent / pneu noir (standard) | <input type="checkbox"/> jante or / pneu noir | <input type="checkbox"/> jante violette / pneu noir |
| <input type="checkbox"/> jante noire / pneu noir | <input type="checkbox"/> jante vert / pneu noir | |
| <input type="checkbox"/> jante rouge / pneu noir | <input type="checkbox"/> jante bleue / pneu noir | |

5"

- | | |
|---|---|
| <input type="checkbox"/> XC070 Soft roll 5"x1.3" (noir) | <input type="checkbox"/> XC120 Roues avant 5"x1", pneus pleins, jante en alu (Frog Legs) (jante argent / pneu noir)
CHF 137 |
| <input type="checkbox"/> XC100 Roues avant 5"x1", pneumatiques avec jante en alu (jante argent / pneu gris)
CHF 153 | <input type="checkbox"/> XC140 Roues avant 5"x1.4", pneus pleins, jante en alu (Frog Legs) (jante argent / pneu noir)
CHF 137 |

6"

- | | |
|--|---|
| <input type="checkbox"/> XC080 Soft roll 6"x1.3" (jante noir / pneu gris) | <input type="checkbox"/> XC145 Roues avant 6"x1.4", pneus pleins, jante en alu (Frog Legs) (jante argent / pneu noir)
CHF 137 |
|--|---|

Fourches

- | | |
|---|---|
| <input checked="" type="checkbox"/> XC192 Fourche aluminium | <input type="checkbox"/> XC210 Fourche aluminium avec suspension (Frog Legs) CHF 497 |
|---|---|

Note : de la même couleur que la couleur de contraste choisie, page 9



- Noir Argent

Écartement des roues avant

- XY330 Écartement des roues avant

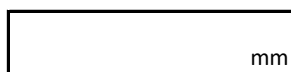

- Dimensions optimisées

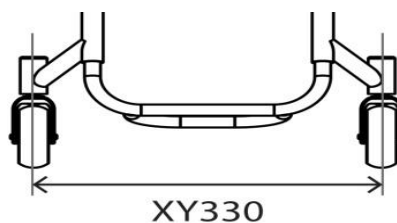

Freins

- | | |
|---|--|
| <input type="checkbox"/> XD020 Freins ciseaux, actionnement sous l'assise | <input type="checkbox"/> XD050 Freins à débattement (à pousser) |
| <input type="checkbox"/> XD030 Freins compacts montés avec pince CHF 108 | <input type="checkbox"/> XD046 Freins à débattement composite (à pousser) CHF 185 |
| <input type="checkbox"/> XD035 Freins compacts avec fixation légère (uniquement avec centre de gravité fixe et soudé) CHF 127 | <input type="checkbox"/> XD085 Freins "Eagle" (voir les couleurs ci-dessous) CHF 285 |
| | <input type="checkbox"/> XD086 Freins "Eagle" avec fixation légère (uniquement avec centre de gravité fixe et soudé) CHF 305 |

- XD010 Sans freins



Noir Violet Rouge Bleu
Noir (standard si aucune option sélectionnée)

PROTEGE-VETEMENTS / ACCOUDOIRS

Protège vêtements SANS garde-boue

Aluminium

- XE030 Aluminium, fixes, vissés
CHF 190
- XE080 Aluminium, amovibles
CHF 190
- XE180 Aluminium, relevables vers l'arrière
CHF 227

Carbone

- XE050 Carbone, fixes, vissés
CHF 257
- XE100 Carbone, amovibles
CHF 357
- XE200 Carbone, relevables vers l'arrière
CHF 387

Composite ABS





- XE070 Composite, fixes, vissés
CHF 190
- XE120 Composite, amovibles
CHF 283

Titane

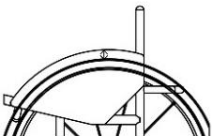

- TMLXE220 Titane, fermement soudé avec 6 mm bord en haut
CHF 403

Dimensions des protège-vêtements

Dimensions optimisées

- 25 mm au-dessus du pneu
(sa forme suit celle du pneu) 
- Personnalisée au-dessus du pneu
(sa forme suit celle du pneu) 
-  
- Prot.-vêtem. à hauteur du pneu
(sa forme suit celle du pneu) 

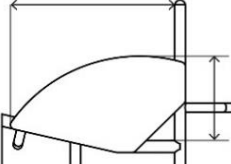
Dimensions personnalisées

- Longueur du protège-vêtements 
- Hauteur du prot.-vêtements 

Protège vêtements AVEC garde-boue

Aluminium

- XE040 Aluminium, fixes, vissés, avec garde-boue
CHF 227
- XE090 Aluminium, amovibles, avec garde-boue
CHF 227
- XE190 Aluminium, relevables vers l'arrière,
avec garde-boue
CHF 257

Carbone

- XE060 Carbone, fixes, vissés, avec garde-boue
CHF 387
- XE110 Carbone, amovibles, avec garde-boue
CHF 387
- XE210 Carbone, relevables vers l'arrière,
avec garde-boue
CHF 437

Dimensions des protège-vêtements avec garde-boue

Hauteur garde-boue

- 10 mm au-dessus du pneu
(standard)
- Personnalisée au-dessus du pneu
(min. = 10 mm)



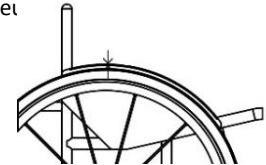

Position du garde-boue

- Position du garde-boue centrée;
jusqu'au centre du pneu
(standard si aucune option
sélectionnée)

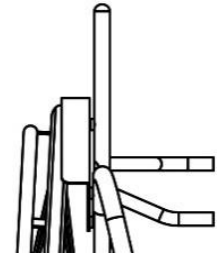

- Position du garde-boue extérieure;
jusqu'à l'extérieur du pneu

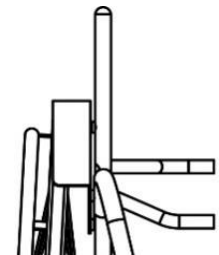

Accoudoirs

- XF010 Capitonnage fixé par 1 point, hauteur fixe,
amovible avec garde-boue en composite
(mentionner la hauteur fixe)
CHF 348
- XF020 Capitonnage fixé par 1 point, hauteur fixe,
amovible avec garde-boue en alu
(mentionner la hauteur fixe)
CHF 348

Indiquer la hauteur
(dessus de tube de siège – dessus du capitonnage)



DOSSIER

Hauteur de dossier

XY230 Hauteur de dossier fixe (non réglable)

Indiquer la hauteur
 mm

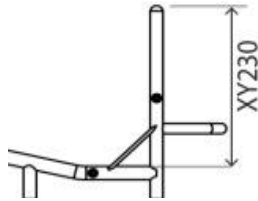

XY245 Hauteur de dossier réglable (+/-25 mm)
 CHF 139

Indiquer la hauteur
 mm

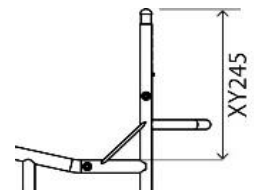

Dossier – fixe ou rabattable

XG010 Dossier fixe (angle arrière fermement soudé, dossier non rabattable)

TMLXG020 Dossier rabattable (verrouillage en position ouverte et pliée), réglable en angle (+/-5°)
 CHF 357

Angle de dossier / appui lombaire / dossier rétréci ou évasé

XY360 Angle de dossier

Individuel
 -5 -3 0 +3 +5
 (degrés max. -10 / +20)
 Grad

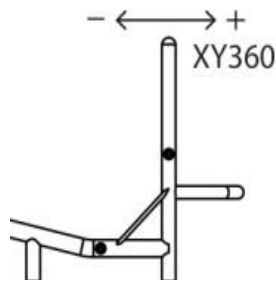

XG100 Appui lombaire
 CHF 86

Hauteur de la partie verticale inférieure
 mm
 Inclinaison pour la partie supérieure
 mm

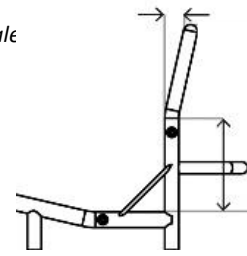

XG110 Largeur de dossier rétréci (entre les tubes de dossier)
 CHF 86

Indiquer la mesure entre les tubes
 mm

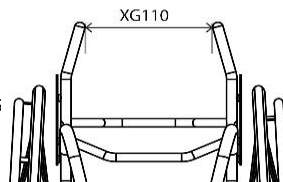

XG120 Largeur de dossier évasée (entre les tubes de dossier)
 CHF 86

Indiquer la mesure entre les tubes
 mm

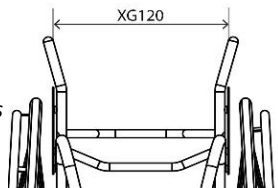

Poignées de poussée

XG070 Poignées amovibles, vissées dans les tubes de dossier (incompatible avec XY245)
 CHF 168

XG090 Poignées réglables en hauteur
 CHF 296

XG080 Poignées escamotables (incompatible avec XY245)
 CHF 257

Hauteur depuis le sol
 mm Hauteur optimisée (1000 mm depuis le sol)

XG085 Poignées escamotables, réglable en hauteur (incompatible avec XY245)
 CHF 282

XG097 Poignées intégrées
 CHF 299

Options de dossier

XG040 Dossier fixe, renforcé (recommandé pour utilisation avec handbike, incompatible avec XY245)
 CHF 153

XG130 Barre de dossier avec profondeur plus grande (recommandé pour dossier JAY; standard = 90 mm)
 CHF 86

Distance de la toile de dossier à la barre de dossier
 mm

BARRE DE CARROSSAGE	
Centre de gravité réglable	Centre de gravité fixe (fermeture soudée)
<p>Remarque sur le centre de gravité réglable (XH110 et XH120) en combinaison avec les protèges-vêtements : en cas de changement de la position du centre de gravité commandée et préconfigurée en atelier de +/-15 mm, il peut être nécessaire de réajuster les protèges-vêtements si ceux-ci ne suivent plus le galbe de la roue.</p>	
<p><input type="checkbox"/> XH110 Barre de carrossage, réglable, tube carré, plage de réglage 25–150 mm <i>(nécessaire pour le montage de la roulette anti-basculé XJ010 / XJ020)</i></p> <p>Position de l'axe préconfigurée</p> <p><input type="checkbox"/> mm </p>	<p><input type="checkbox"/> TMLXH090 Barre de carrossage fixe (fermeture soudée), en forme V CHF 357</p> <p>Position de l'axe 25–125 mm</p> <p><input type="checkbox"/> mm </p>
<p><input type="checkbox"/> XH120 Barre de carrossage, réglable, tube arrondi, plage de réglage 60–150 mm</p> <p>Position de l'axe préconfigurée</p> <p><input type="checkbox"/> mm </p>	
Carrossage des roues arrière	Carrossage des roues arrière
<p><input checked="" type="checkbox"/> XY390 Angle de carrossage</p> <p><input type="checkbox"/> 0 <input type="checkbox"/> 1 <input type="checkbox"/> 2 <input type="checkbox"/> 3 <input type="checkbox"/> 5</p>	<p><input checked="" type="checkbox"/> XY390 Angle de carrossage</p> <p><input type="checkbox"/> 0 <input type="checkbox"/> 1 <input type="checkbox"/> 2 <input type="checkbox"/> 3 <input type="checkbox"/> 5</p>
Options barre de carrossage	Options barre de carrossage
<p><input type="checkbox"/> XH040 Barre de carrossage additionnelle, fermeture soudée pour handbike CHF 300</p> <p>Angle de carrossage (barre pour handbike)</p> <p><input type="checkbox"/> 0 <input type="checkbox"/> 5</p> <p>Distance sol / roues avant souhaitée quand le bike est monté (utile pour le réglage de la barre pour handbike)</p> <p><input type="checkbox"/> 30 <input type="checkbox"/> 50 <i>(standard 30 mm si aucune sélection)</i></p>	<p><input type="checkbox"/> XH040 Barre de carrossage additionnelle, fermeture soudée pour handbike CHF 300</p> <p>Angle de carrossage (barre pour handbike)</p> <p><input type="checkbox"/> 0 <input type="checkbox"/> 5</p> <p>Distance sol / roues avant souhaitée quand le bike est monté (utile pour le réglage de la barre pour handbike)</p> <p><input type="checkbox"/> 30 <input type="checkbox"/> 50 <i>(standard 30 mm si aucune sélection)</i></p>
<p><input type="checkbox"/> XH030 Support de barre de carrossage avec suspension (Frog Legs) CHF 719</p>	
Roulettes anti-basculé	
<p><input type="checkbox"/> XJ010 Roulette anti-basculé, escamotable à gauche CHF 153 <i>(uniquement avec XH110, incompatible avec XH040)</i></p> <p><input type="checkbox"/> XJ020 Roulette anti-basculé, escamotable à droite CHF 153 <i>(uniquement avec XH110, incompatible avec XH040)</i></p>	<p><input type="checkbox"/> XJ100 Roulette anti-basculé "Sport", amovible CHF 460 <i>(montage au centre de l'axe, pour tout type d'axe)</i></p>

ROUES ARRIERES / MAINS COURANTES / PNEUS

Diamètre des roues

- XY420 Roues 24" XY430 Roues 25"

Écartement roues et protège-vêtements / châssis

XY460 Espace entre roues et protège-vêtements / châssis

15 20 25

Individuel mm

Roues arrière

- | | |
|--|--|
| <input type="checkbox"/> XK010 Fusion 16 rayons
(Moyeu argent, rayons noirs) | <input type="checkbox"/> XK320 Spinerger XLX 12 rayons croisés
CHF 789
(choix de couleur ci-dessous) |
| <input type="checkbox"/> XK050 Spinerger LX 12 rayons
CHF 749
(choix de couleur ci-dessous) | <input type="checkbox"/> XK060 Spinerger SPOX 18 rayons
CHF 564
(choix de couleur ci-dessous) |
| <input type="checkbox"/> XK150 Spinerger CLX 18 jante carbone, rayons plats
CHF 1'489
Moyeu INCOMPATIBLE en argent | <input type="checkbox"/> XK070 Spinerger BLXL , 18 rayons plats
CHF 789
Moyeu INCOMPATIBLE en argent |
| <input type="checkbox"/> XK155 Spinerger CX6 18 jante carbone, rayons plats
CHF 1'689
Moyeu INCOMPATIBLE en argent | |

Spinerger couleur rayons

- | | | |
|---------------------------------|---------------------------------|--------------------------------|
| <input type="checkbox"/> Noir | <input type="checkbox"/> Blanc | <input type="checkbox"/> Jaune |
| <input type="checkbox"/> Rouge | <input type="checkbox"/> Bleu | <input type="checkbox"/> Rose |
| <input type="checkbox"/> Violet | <input type="checkbox"/> Orange | <input type="checkbox"/> Vert |

- XK180 Couleur personnalisée des rayons
CHF 176
(à indiquer ici svp)
rayons intérieurs : _____
rayons extérieurs : _____

Spinerger couleurs moyeu/jante, anodisées (XK070/roue BLXL uniquement jante en couleur)

- | | | | |
|--|--|---|--|
| <input checked="" type="checkbox"/> XK190 Moyeu/jante noir | <input type="checkbox"/> XK200 Moyeu/jante argent
CHF 92
(incomp. avec BLXL/CLX) | <input type="checkbox"/> XK201 Moyeu/jante rouge
CHF 371
(uniquem. LX, XLX, BLXL) | <input type="checkbox"/> XK205 Personnalisation
CHF 381 couleur moyeu/jante : _____ |
| <input type="checkbox"/> XK202 Moyeu/jante violet
CHF 371
(uniquem. LX, XLX, BLXL) | <input type="checkbox"/> XK203 Moyeu/jante bleu
CHF 371
(uniquem. LX, XLX, BLXL) | <input type="checkbox"/> XK204 Moyeu/jante or
CHF 371
(uniquem. LX, XLX, BLXL) | |

Montage mains-courantes

- XY480 Montage étroit XY485 Montage large
- XL090 Découpe des pattes de fixation (possible uniquement avec montage étroit)
CHF 110
(recommandé si la distance entre le châssis et la roue est étroite)

Mains courantes

- | | |
|--|---|
| <input type="checkbox"/> XL010 Main courante en alu, anodisé, anthracite | <input type="checkbox"/> XL040 Main courante titane, sans revêtement
CHF 259 |
| <input type="checkbox"/> XL160 Main courante Ellipse
CHF 390
(rempl. Surge LT) | <input type="checkbox"/> XL035 Main courante Natural Fit LT
CHF 335 |
| <input type="checkbox"/> XL020 Main courante Tetra Grip
CHF 306 | <input type="checkbox"/> XL150 Main courante Carbolife Gekko
CHF 690 <input type="checkbox"/> noir <input type="checkbox"/> argent |
| <input type="checkbox"/> XL100 Main courante Para Grip
CHF 306 | <input type="checkbox"/> XL170 Main courante Carbolife Curve L
CHF 740
(noir) |

Pneus

- | | |
|---|--|
| <input type="checkbox"/> XM010 Kenda haute pression <input type="checkbox"/> gris (Std.) <input type="checkbox"/> bleu <input type="checkbox"/> rouge | <input type="checkbox"/> XM060 Schwalbe One
CHF 69
(uniquement 24" & 25") |
| <input type="checkbox"/> XM130 Kenda, noir
CHF 20 | <input type="checkbox"/> XM050 Kenda K885 Mountainbike
CHF 29
(uniquement 24" & 25") |
| <input type="checkbox"/> XM020 Schwalbe Marathon Plus
CHF 74 | <input type="checkbox"/> XM040 Pneu plein tyre Shox, noir
CHF 89 |

Types de valves pour chambre à air

- XY500 Chambre à air avec valve Schraeder
- XY490 Chambre à air avec valve Presta

Accessoires pour roues arrière

- | | |
|---|---|
| <input type="checkbox"/> XK220 Axe à déverrouillage rapide en titane 130 mm (paire)
CHF 119
(incompatible avec XK010 & XK070) | <input type="checkbox"/> XK300 Roues Offroad 22" avec mains-courantes en alu, pneus MTB et axes
CHF 695
(remplacement roues 24" avec XM010) |
| <input type="checkbox"/> XK240 Axe à déverrouillage pour tétraplégique (paire)
CHF 169 | <input type="checkbox"/> XK310 Roues Offroad 24" avec mains-courantes, pneus MTB et axes
CHF 695
(remplacement roues 25" avec XM010) |

COULEURS ET FINITIONS DE CHASSIS

Châssis et composants (tube de repose-pieds, protège-vêtements en alu, axe roues arrière uniquement version réglable)

- XN010 Couleur de châssis thermopoudrée XN150 Accessoires thermopoudrés (de la couleur du châssis si pas d'indication)

Châssis Composants

brillant

- | | | |
|--------------------------|--------------------------|------------------------|
| <input type="checkbox"/> | <input type="checkbox"/> | Black gloss 103 |
| <input type="checkbox"/> | <input type="checkbox"/> | White gloss 100 |
| <input type="checkbox"/> | <input type="checkbox"/> | Grey gloss 132 |
| <input type="checkbox"/> | <input type="checkbox"/> | Cream gloss 135 |
| <input type="checkbox"/> | <input type="checkbox"/> | Red gloss 108 |
| <input type="checkbox"/> | <input type="checkbox"/> | Yellow gloss 120 |
| <input type="checkbox"/> | <input type="checkbox"/> | Forest green gloss 143 |
| <input type="checkbox"/> | <input type="checkbox"/> | Green gloss 107 |
| <input type="checkbox"/> | <input type="checkbox"/> | Dark blue gloss 151 |
| <input type="checkbox"/> | <input type="checkbox"/> | Royal blue gloss 154 |
| <input type="checkbox"/> | <input type="checkbox"/> | Blue gloss 174 |
| <input type="checkbox"/> | <input type="checkbox"/> | Duckegg blue gloss 141 |
| <input type="checkbox"/> | <input type="checkbox"/> | Pink gloss 188 |
| <input type="checkbox"/> | <input type="checkbox"/> | Orange gloss 180 |
| <input type="checkbox"/> | <input type="checkbox"/> | Purple gloss 157 |

Châssis Composants

mat

- | | | |
|--------------------------|--------------------------|---------------------|
| <input type="checkbox"/> | <input type="checkbox"/> | Black matt 105 |
| <input type="checkbox"/> | <input type="checkbox"/> | White matt 101 |
| <input type="checkbox"/> | <input type="checkbox"/> | Grey matt 131 |
| <input type="checkbox"/> | <input type="checkbox"/> | Light grey matt 133 |
| <input type="checkbox"/> | <input type="checkbox"/> | Navy blue matt 152 |

Châssis Composants

spécial

- | | | |
|--------------------------|--------------------------|-------------------------|
| <input type="checkbox"/> | <input type="checkbox"/> | Chrome Mirror 300 |
| <input type="checkbox"/> | <input type="checkbox"/> | Sparkle silver 170 |
| <input type="checkbox"/> | <input type="checkbox"/> | Metallic black matt 104 |
| <input type="checkbox"/> | <input type="checkbox"/> | Metallic grey matt 130 |
| <input type="checkbox"/> | <input type="checkbox"/> | Black sandpaper 201 |
| <input type="checkbox"/> | <input type="checkbox"/> | Grey sandpaper 202 |
| <input type="checkbox"/> | <input type="checkbox"/> | White sandpaper 200 |

- XN200 Couleur personnalisée (code RAL) :

CHF 199

Châssis Composants

- | | | | |
|-----------------------------------|--|--------------------------------|---|
| <input type="checkbox"/> TMLXN030 | Finition de châssis sans revêtement, sablé par billes de verre | <input type="checkbox"/> XN165 | Composants sans revêtement, sablé par billes de verre |
| CHF 255 | (composants noir, sauf que XN165 choisi) | CHF 109 | |
| <input type="checkbox"/> TMLXN050 | Finition de châssis sans revêtement, polie | <input type="checkbox"/> XN170 | Composants sans revêtement, polie |
| CHF 499 | (composants noir, sauf que XN170 choisi) | CHF 169 | |

Couleur de contraste

Fixations repose-pieds, fourches, fixations axe (uniquement avec barre de carrossage, coulissante)

- | | | | |
|---------------------------------|---------------------------------|--------------------------------|--------------------------------------|
| <input type="checkbox"/> Noir | <input type="checkbox"/> Argent | <input type="checkbox"/> XN250 | Couleur de contraste personnalisée : |
| <input type="checkbox"/> Rouge | <input type="checkbox"/> Bleu | CHF 199 | _____ |
| <input type="checkbox"/> Violet | | | |

TOILES

Toile d'assise

- | | | | |
|--------------------------------|---|--------------------------------|-----------------------------------|
| <input type="checkbox"/> XP040 | Toile d'assise, réglable en tension par sangles | <input type="checkbox"/> XR050 | Plaque d'assise, fibre de carbone |
| | | CHF 359 | |

Toile de dossier

- | | | | |
|---|--|--------------------------------|---|
| <input checked="" type="checkbox"/> XP050 | Toile de dossier, réglable en tension par sangles "Airtec" | <input type="checkbox"/> XP070 | Ailes de dossier renforts en cuir, noir |
| | | CHF 129 | |

Toile de dossier (couleur des coutures)

- | | | | |
|---------------------------------|---------------------------------|---------------------------------|--|
| <input type="checkbox"/> Argent | <input type="checkbox"/> Noir | <input type="checkbox"/> Bleu | <input type="checkbox"/> Couleur personnalisée : |
| <input type="checkbox"/> Rouge | <input type="checkbox"/> Orange | <input type="checkbox"/> Violet | _____ |

Toile de dossier (couleur du motif RGK)

- | | | | |
|---------------------------------------|---------------------------------|---------------------------------|--|
| <input type="checkbox"/> Blanc (Std.) | <input type="checkbox"/> Vert | <input type="checkbox"/> Bleu | <input type="checkbox"/> Couleur personnalisée : |
| <input type="checkbox"/> Rouge | <input type="checkbox"/> Orange | <input type="checkbox"/> Violet | _____ |

Toile de dossier (couleur du motif Maxlite)

- | | | | |
|---------------------------------------|---------------------------------|---------------------------------|--|
| <input type="checkbox"/> Blanc (Std.) | <input type="checkbox"/> Vert | <input type="checkbox"/> Bleu | <input type="checkbox"/> Couleur personnalisée : |
| <input type="checkbox"/> Rouge | <input type="checkbox"/> Orange | <input type="checkbox"/> Violet | _____ |

Accessoires toile de dossier

- XP110 Toile de dossier avec pochette zippée
CHF 96

COUSSIN D'ASSISE

- XP080 Coussin d'assise, mousse
CHF 90 *(choisissez la fermeté et la hauteur du coussin)*

- souple (CMS040) medium (CMS050)
- 50 mm 75 mm 100 mm

Housse de coussin

- XP085 Housse de coussin, nylon, noir
- XP090 Housse de coussin "Air Lite", noire
CHF 70
- XP100 Housse de coussin, cuir, noire
CHF 229

**Coussins JAY avec différentes options :
veuillez consulter le bon de commande correspondant**

OPTION DE CHÂSSIS

- XR060 Passants soudés au châssis pour sangle mollets
CHF 110 *(pour monter directement la sangle mollets sur le châssis)*

Précisez la hauteur à partir du sol

- Dimensions optimisées

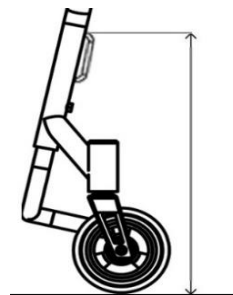

ACCESSOIRES

- XR080 RGK "Front Wheel", fixation comprise
CHF 1'040 *(uniquement avec XB010, TMLXB080, XB150)*
- XP120 Protection de châssis, néoprène noir avec logo, fermeture éclair
CHF 78 *(noir)*
- XP420 Protection châssis, nylon, fermeture velcro
CHF 52 *(noir)*
- XR010 Pochette d'assise noire avec velcro
CHF 41 *(noir)*
- XR200 Sac à dos avec logo RGK
CHF 69 *(noir)*
- XR020 Grande poche à accrocher sous la toile d'assise
CHF 96 *(noir)*
- XA020 Kit outils
- XS060 Sangle mollets

NOTES – rédigez svp vos commentaires !

Large empty rectangular box for writing notes.

Large grid area for writing notes.